

AOC

Manual do utilizador do monitor LCD

24B1H Retroiluminação LED



HDMI™

www.aoc.com

©2018AOC. All Rights Reserved.

Segurança.....	3
Convenções nacionais.....	3
Alimentação.....	4
Instalação.....	5
Limpeza.....	6
Outros.....	7
Configuração.....	8
Conteúdo da embalagem.....	8
Instalar a base.....	9
Ajustar o ângulo de visão.....	10
Ligar o monitor.....	11
Ajuste.....	12
Teclas de atalho.....	12
OSD Setting (Configuração do OSD).....	14
Luminance (Luminância).....	15
Image Setup (Config da Imagem).....	16
Color Setup (Configuração de cor).....	17
Picture Boost (Optimiz da Imagem).....	18
OSD Setup (Configur do OSD).....	19
Extra.....	20
Exit (Sair).....	21
Indicador LED.....	21
Controlador.....	22
i-Menu.....	22
e-Saver.....	23
Screen+.....	24
Resolução de problemas.....	25
Especificações.....	27
Especificações gerais.....	27
Modos de exibição predefinidos.....	28
Marcação de pinos.....	29
Plug and Play.....	30

Segurança

Convenções nacionais

As subsecções seguintes descrevem as convenções de notação utilizadas neste documento.

Notas, Atenção e Avisos

Ao longo deste guia podem ser exibidos blocos de texto a negrito ou itálico acompanhados por um ícone. Estes blocos de texto contêm notas, chamadas de atenção e avisos e são utilizados da seguinte forma:



NOTA: Uma NOTA indica informações importantes que o auxiliam a utilizar o seu sistema de computador da melhor forma possível.





ATENÇÃO: ATENÇÃO, indica danos potenciais ao hardware ou perda de dados e explica como evitar o problema.





AVISO: Um AVISO indica potenciais danos materiais e explica como evitar o problema. Alguns avisos podem ser exibidos em formatos alternados e podem não ser acompanhados por um ícone. Em tais casos, a apresentação específica do aviso é imposta pela autoridade reguladora.

Alimentação

 O monitor de ser utilizado apenas com o tipo de fonte de alimentação indicado na etiqueta. Se não tiver a certeza quanto à tensão fornecida na sua casa, consulte o seu fornecedor ou a empresa de fornecimento de energia.

 Desligue o aparelho durante tempestades ou quando não pretender utilizá-lo durante longos períodos. Isto protegerá o monitor contra possíveis danos devido a sobretensão.

 Não sobrecarregue cabos e extensões elétricas. A sobrecarga poderá originar incêndio ou choque elétrico.

 Para garantir um funcionamento satisfatório, utilize o monitor apenas com computadores com classificação UL que estejam equipados com tomadas apropriadas de 100 - 240V, Mín. 1,5A

 A tomada deverá estar instalada próximo do equipamento e ser facilmente acessível.

 Para utilização apenas com o transformador fornecido

Fabricantes: TPV ELECTRONICS (FUJIAN) CO., LTD. Modelo: ADPC1925EX (19VDC,1,31A)

Instalação

! Não coloque este monitor sobre carrinhos, suportes, tripés, estantes ou mesas instáveis. Se o monitor cair, este pode causar ferimentos pessoais ou danos graves ao produto. Utilize apenas carrinhos, bases, suportes, tripés ou mesas recomendados pelo fabricante ou vendidos com este produto. Siga as instruções do fabricante para instalar o produto e utilize acessórios de montagem recomendados pelo mesmo. Quando colocado num carrinho, o produto deve ser deslocado com cuidado.

! Não introduza qualquer tipo de objecto nos orifícios do monitor. Tal poderá danificar componentes do mesmo ou causar fogo ou choque eléctrico. Não derrame líquidos sobre o monitor.

! Não coloque o monitor no chão com a face voltada para baixo.

! Deixe algum espaço à volta do monitor, tal como ilustrado abaixo. Caso contrário, a circulação de ar poderá ser inadequada e o monitor pode sobreaquecer, podendo causar um incêndio ou danos ao mesmo.

Consulte a imagem abaixo para saber quais as distâncias de ventilação recomendadas quando o monitor for instalado na parede ou no suporte:

Instalado na parede

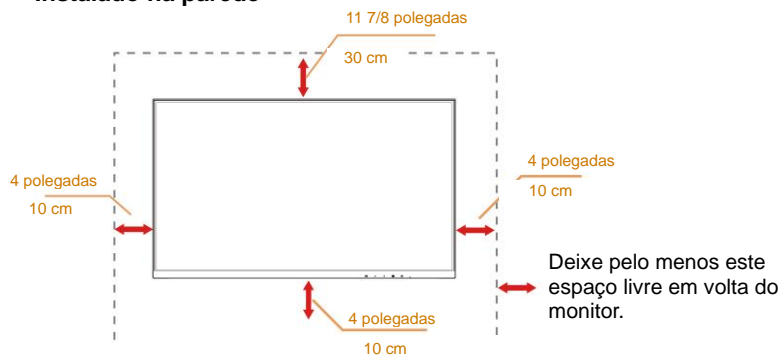

Instalado com o suporte

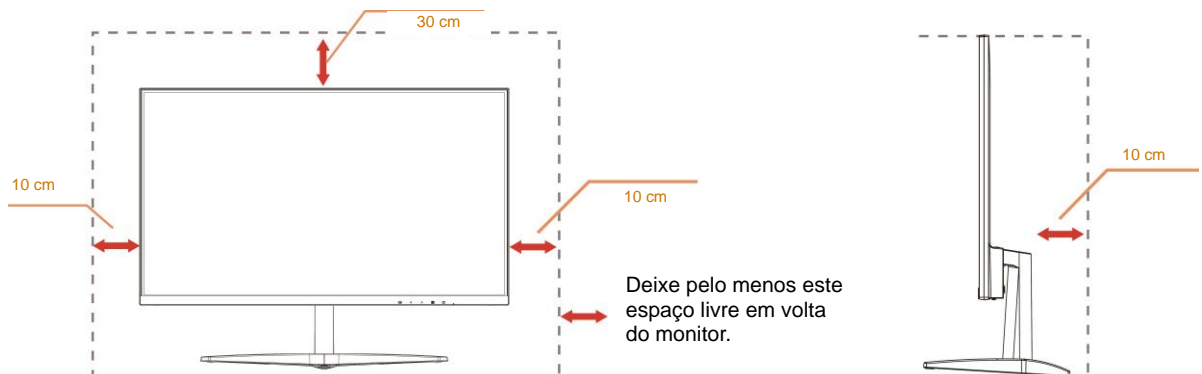

Limpeza

! Limpe a caixa do monitor regularmente com um pano. Utilizar um detergente suave para limpar as manchas, já que um detergente abrasivo poderá danificar a caixa do produto.

! Durante a limpeza, tenha cuidado para que o detergente não derrame para o interior do produto. O pano de limpeza não deverá ser áspero para não arranhar a superfície do ecrã.

! Desligue o cabo de alimentação antes de limpar o produto.





Outros

 Se o produto emitir odores e sons estranhos ou fumo, desligue a ficha de alimentação **IMEDIATAMENTE** e contacte um Centro de assistência técnica.

 Certifique-se de que os orifícios de ventilação não ficam bloqueados pela mesa ou por uma cortina.

 Não sujeite o monitor LCD a grandes vibrações ou impactos durante o seu funcionamento.

 Não deixe cair o monitor nem o sujeite a impactos durante o funcionamento ou transporte.

 No caso de monitores com molduras brilhantes, o utilizador deverá ter em atenção a colocação do monitor, pois a moldura poderá originar reflexos perturbadores causados pela iluminação ambiente e por superfícies brilhantes.

Configuração

Conteúdo da embalagem

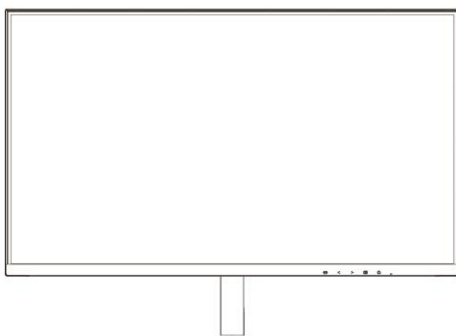

Monitor

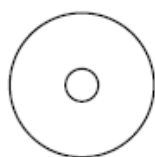

CD com o manual



Certificado de garantia



Base



Transformador



Cabo de alimentação



Cabo analógico



HDMI

* Os cabos de sinal (Analógico, HDMI) CD com o manual não serão todos fornecidos em todos os países ou regiões. Para confirmar, consulte o seu revendedor ou uma filial da AOC.

Instalar a base

Instale ou remova a base de acordo com os passos indicados abaixo.

Coloque o monitor numa superfície macia e plana para evitar arranhar o ecrã.

Instalação:

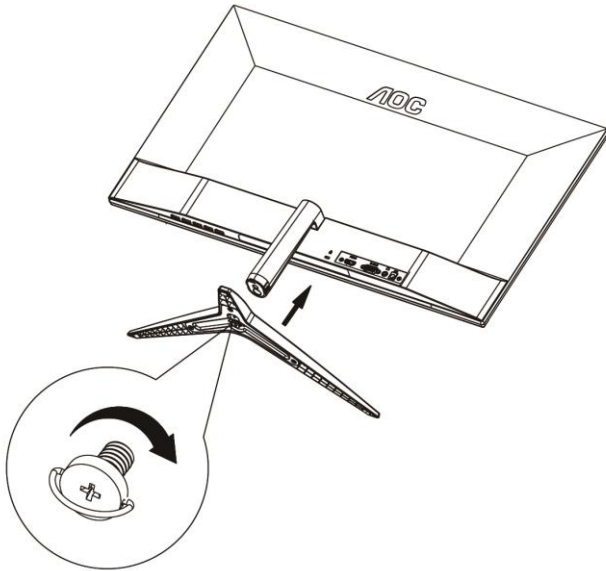

Remoção:

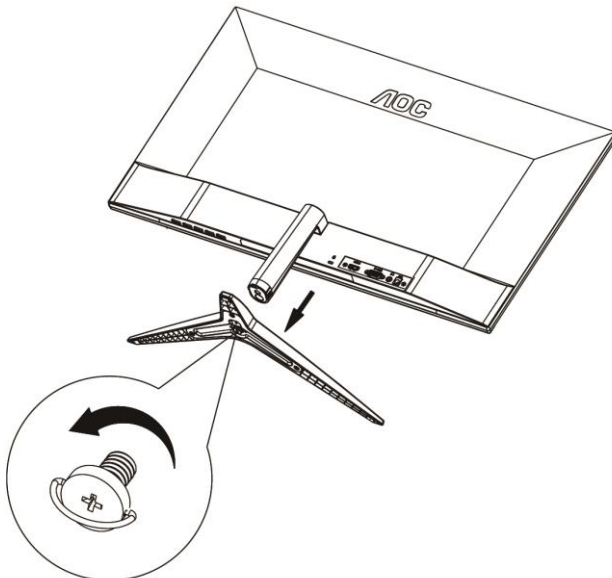

Ajustar o ângulo de visão

Para obter o melhor ângulo de visualização possível, recomendamos que se coloque de frente para o monitor e que de seguida ajuste o ângulo do mesmo de acordo com a sua preferência.

Segure no suporte para impedir que o monitor caia quando estiver a ajustar o ângulo do mesmo.

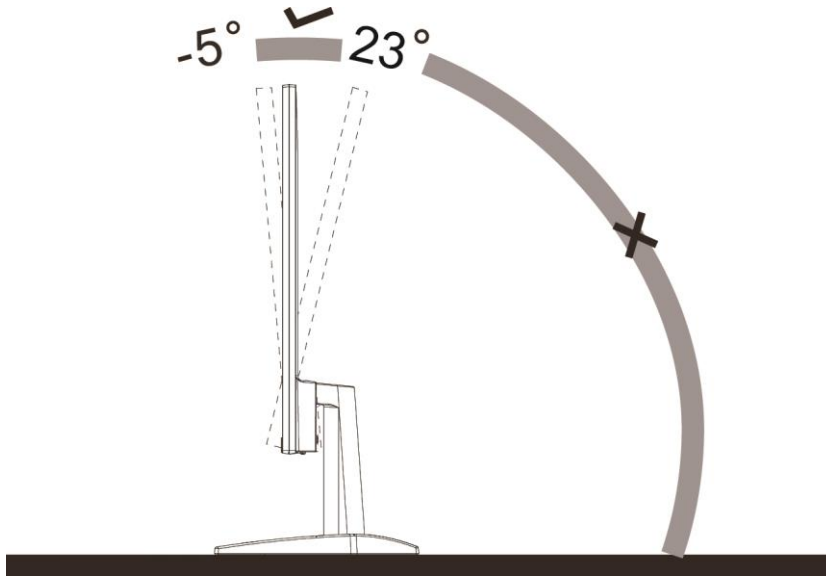

NOTA:

Não ajuste o ângulo de visualização acima dos 23 graus para evitar danos.

Ligar o monitor

Ligações de cabos na traseira do monitor e do computador:

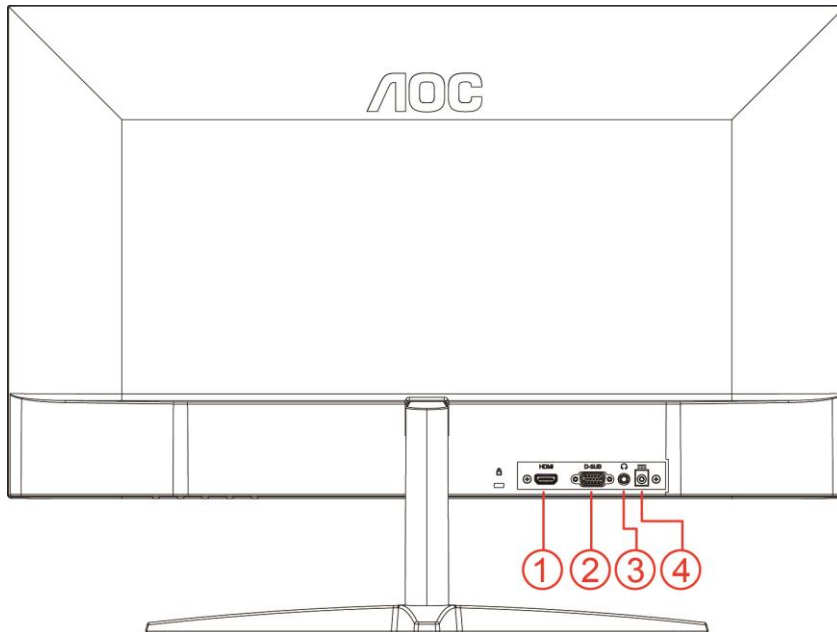

- 1 HDMI
- 2 Analógico (Cabo D-Sub de 15 pinos VGA)
- 3 Saída de auscultadores
- 4 Alimentação

Para proteger o equipamento, desligue sempre a alimentação do PC e do monitor LCD antes de efectuar a ligação.

- 1 Ligue o cabo de alimentação à entrada DC na traseira do monitor.
- 2 Ligue uma extremidade do cabo D-Sub de 15 pinos à traseira do monitor e a outra extremidade à porta D-Sub do computador.
- 3 Opcional – (Requer uma placa gráfica com porta HDMI) – Ligue uma extremidade do cabo HDMI à traseira do monitor e ligue a outra extremidade à porta HDMI do computador.
- 4 Ligue o monitor e o computador.

Se visualizar uma imagem no ecrã do monitor, a instalação estará concluída. Se o monitor não apresentar uma imagem, consulte a Resolução de problemas.

Ajuste

Teclas de atalho

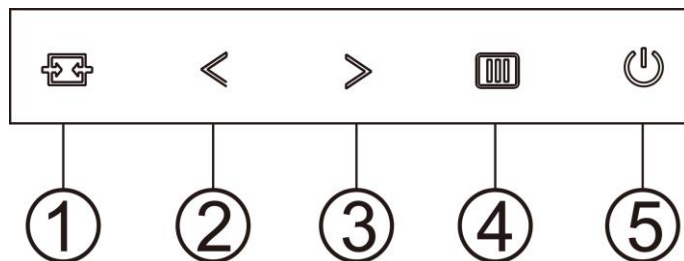

1	Fonte/Auto/Sair
2	Clear Vision/<
3	Resolução /Volume />
4	Menu/Enter
5	Alimentação

Menu/Enter

Prima para exibir o menu OSD ou confirmar a selecção.

Alimentação

Pressione o botão de Energia para ligar/desligar o monitor.

Resolução /Volume />

Quando não existir OSD, prima o botão do volume para ativar a barra de ajuste do volume e prima < ou > para ajustar o volume (apenas em modelos com altifalantes).

Aquando da ausência de OSD, prima > continuamente para mudar para 4:3 ou relação de imagem panorâmica. (Se o tamanho do ecrã do produto for 4:3 ou a resolução do sinal de entrada estiver no formato panorâmico, a tecla de função assume a função ajustar).

Botão de acesso rápido Auto / Exit (Sair) / Source (Fonte)

Quando o menu OSD não estiver ativo, prima o botão Auto/Source (Fonte) durante 2 segundos para configurar automaticamente. Quando o menu OSD estiver fechado, prima o botão Source (Fonte) para configurar a função do botão de acesso rápido. Mantenha premido o botão Source (Fonte) para seleccionar a fonte de entrada exibida na barra de mensagens, prima o botão Menu/Enter para mudar para a fonte seleccionada.

Clear Vision

1. Quando o menu OSD estiver ativo, prima o botão “<” para ativar a função Clear Vision.
2. Utilize os botões “<” ou “>” para escolher entre as definições weak (fraco), medium (médio), strong (forte) ou off (desactivado). A predefinição é "off" (desactivado).

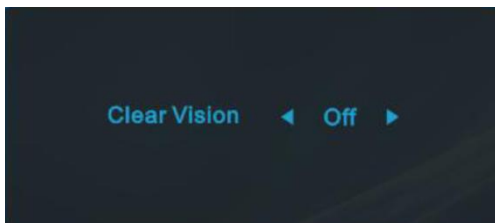

3. Mantenha o botão "<" premido durante 5 segundos para activar a Demonstração Clear Vision. Será apresentada a mensagem "Clear Vision Demo: on" (Demonstração Clear Vision: activada) no ecrã durante 5 segundos. Prima o botão Menu ou Sair para sair da mensagem. Mantenha premido o botão "<" novamente durante 5 segundos para desativar a Demonstração Clear Vision.

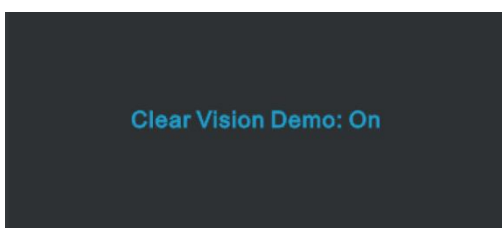







A função Clear Vision oferece a melhor experiência de visualização da imagem através da conversão de imagens de baixa resolução e desfocadas em imagens nítidas e vívidas.

Clear Vision	Forte	Adjust the Clear Vision
	Média	
	Fraca	
	Desac	
Clear Vision Demo	On / Off	Disable or Enable Demo

OSD Setting (Configuração do OSD)

Instruções básicas e simples com as teclas de controlo.



1. Pressione o  **botão MENU** para activar o menu OSD.
2. Pressione o botão **<** ou **>** para se deslocar pelas funções. Quando a função desejada estiver seleccionada, prima o **botão MENU** para a ativar. Se a função seleccionada tiver um submenu, pressione **<** ou **>** para se deslocar pelas funções do submenu.
3. Pressione **<** ou **>** para alterar as definições da função seleccionada. Prima  **AUTO** para sair. Se desejar ajustar qualquer outra função, repita os passos 2-3.
4. Função de bloqueio do OSD: Para bloquear o OSD, mantenha premido o  **botão MENU** enquanto o monitor está desligado e depois pressione o  **botão de energia** para ligar o monitor. Para desbloquear o OSD, mantenha premido o  **botão MENU** enquanto o monitor está desligado e depois pressione o  **botão de energia** para ligar o monitor.

Notas:

1. Se o produto possuir apenas uma entrada de sinal, o item "Seleccionar entrada" estará desactivado.
2. Se o tamanho do ecrã for 4:3 ou a resolução da entrada de sinal for a resolução nativa, o item "Proporção da imagem" estará desactivado.
3. Quando uma das funções Clear vision, DCR, Optimização da cor e Optimização da imagem for activada, as outras três serão desactivadas.

Luminance (Luminância)



1. Prima o botão **MENU** para exibir o menu.
2. Pressione **<** ou **>** para seleccionar  (Luminance) (Luminosidade) e prima o botão **MENU** para aceder.
3. Pressione **<** ou **>** para seleccionar o submenu.
4. Pressione **<** ou **>** para ajustar.
5. Prima **AUTO** para sair.











	Contrast (Contraste)	0-100		Ajuste digital do contraste.	
	Brightness (Brilho)	0-100		Ajuste da luz de fundo	
	Eco mode (Modo Eco)	Standard (Normal)			Modo Normal
		Text (Texto)			Modo de texto
		Internet			Modo de Internet
		Game (Jogos)			Modo de Jogos
		Movie (Vídeo)			Modo de Vídeo
		Sports (Desporto)			Modo de Desporto
	Gamma (Gama)	Gamma1 (Gama 1)			Ajustar para Gamma 1 (Gama 1)
		Gamma2 (Gama 2)			Ajustar para Gamma 2 (Gama 2)
		Gamma3 (Gama 3)			Ajustar para Gamma 3 (Gama 3)
	DCR	Off (Desligado)			Desactivar taxa de contraste dinâmico
		On (Activar)			Activar taxa de contraste dinâmico
	Overdrive	Fraca			Ajustar o tempo de resposta. A imagem poderá ficar desfocada se o utilizador ajustar a função OverDrive para um nível elevado. O utilizador pode ajustar o nível da função OverDrive, ou desativá-la, de acordo com as suas preferências.
		Média			
Forte					
Desactivar					

Image Setup (Config da Imagem)



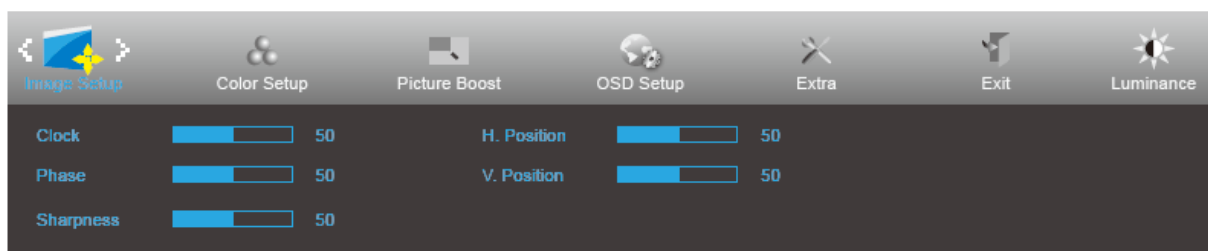

1. Prima o botão **MENU** para exibir o menu.
2. Pressione **<** ou **>** para seleccionar  (Image Setup) (Configuração da imagem) e prima o botão **MENU** para aceder.
3. Pressione **<** ou **>** para seleccionar o submenu.
4. Pressione **<** ou **>** para ajustar.
5. Prima **AUTO** para sair.

	Clock (Relógio)	0-100	Ajustar o Relógio da imagem para reduzir o ruído de linhas verticais.
	Phase (Fase)	0-100	Ajustar a Fase da imagem para reduzir o ruído de linhas horizontais.
	Sharpness (Nitidez)	0-100	Ajustar a nitidez da imagem.
	H.Position (Posição-H)	0-100	Ajustar a posição horizontal da imagem.
	V.Position (Posição-V)	0-100	Ajustar a posição vertical da imagem.

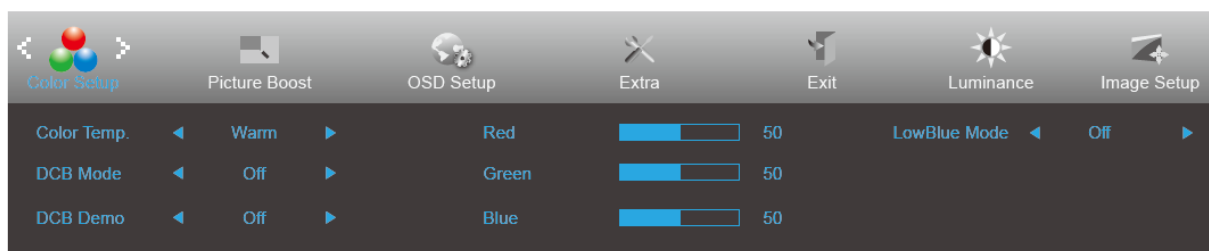
Color Setup (Configuração de cor)





1. Prima o botão **MENU** para exibir o menu.
2. Pressione **<** ou **>** para seleccionar  (Color Setup) (Configuração da cor) e prima o botão **MENU** para aceder.
3. Pressione **<** ou **>** para seleccionar o submenu.
4. Pressione **<** ou **>** para ajustar.
5. Prima **AUTO** para sair.

	Color Temp. (Temperatura da Cor)	Warm (Quente)		Restitui a temperatura da cor Quente a partir da EEPROM.
		Normal		Restitui a temperatura da cor Normal a partir da EEPROM.
		Cool (Fria)		Restitui a temperatura da cor Fria a partir da EEPROM.
		sRGB		Restitui a temperatura da cor SRGB a partir da EEPROM.
		User (Utilizador)		Restitui a temperatura da cor do utilizador a partir da EEPROM.
	DCB Mode (Modo DCB)	Full Enhance (Optimiz Total)	ON (LIGAR)/ OFF (DESLIGAR)	Desactivar ou Activar o Modo Optimiz Total
		Nature Skin (Tom Natural)	ON (LIGAR)/ OFF (DESLIGAR)	Desactivar ou Activar o Modo Tom Natural
		Green Field (Campo Verde)	ON (LIGAR)/ OFF (DESLIGAR)	Desactivar ou Activar o Modo Campo Verde
		Sky-blue (Céu Azul)	ON (LIGAR)/ OFF (DESLIGAR)	Desactivar ou Activar o Modo Céu Azul
		AutoDetect (Detecção Auto)	ON (LIGAR) /OFF (DESLIGAR)	Desactivar ou Activar o Modo Detecção Auto
	DCB Demo (Demonstração DCB)		ON (LIGAR)/ OFF (DESLIGAR)	Desactivar ou Activar o Modo Demonstração
	Red (Vermelho)		0-100	Ajuste digital do ganho da cor vermelha.
	Green (Verde)		0-100	Ajuste digital do ganho da cor verde.
	Blue (Azul)		0-100	Ajuste digital do ganho da cor azul.
	LowBlue Mode (Modo de LowBlue)	Weak (Fracó)	Diminui a emissão de luz azul controlando a temperatura da cor	
Medium (Médio)				
Strong (Forte)				
Off (Desativado)				

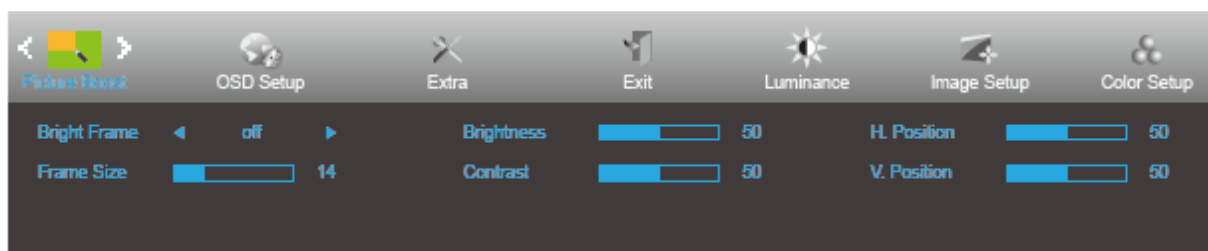
Picture Boost (Optimiz da Imagem)



1. Prima o botão **MENU** para exibir o menu.
2. Pressione < ou > para seleccionar  (Picture Boost) (Optimização da imagem) e pressione o botão **MENU** para aceder.
3. Pressione < ou > para seleccionar o submenu.
4. Pressione < ou > para ajustar.
5. Prima **AUTO** para sair.

	Bright Frame (Moldura brilhante)	ON (LIGAR)/OFF (DESLIGAR)	Ativar/Desativar Moldura Brilhante
	Frame Size (Tam da Moldura)	14-100	Ajustar o tamanho da moldura
	Brightness (Brilho)	0-100	Ajuste do brilho para a área aumentada
	Contrast (Contraste)	0-100	Ajuste do contraste para a área aumentada
	H. Position (Posição-H)	0-100	Ajustar a posição horizontal da moldura.
	V. Position (Posição-V)	0-100	Ajustar a posição vertical da moldura

Nota:

Ajustar o brilho, o contraste e a posição da moldura brilhante para melhorar a experiência de visualização.

OSD Setup (Configur do OSD)

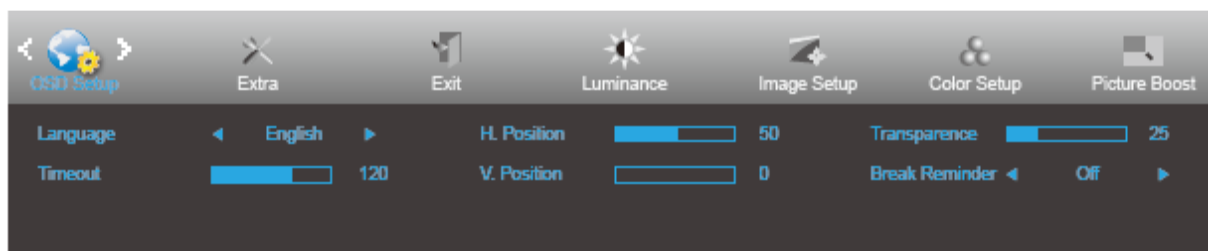



1. Prima o botão **MENU** para exibir o menu.
2. Pressione < ou > para seleccionar  (OSD Setup) (Configuração do OSD) e prima o botão **MENU** para aceder.
3. Pressione < ou > para seleccionar o submenu.
4. Pressione < ou > para ajustar.
5. Prima **AUTO** para sair.

	Language (Idioma)		Selecione o idioma do menu OSD
	Timeout (Limite de Tempo)	5-120	Ajustar o tempo limite do OSD.
	V. Position (Posição V.)	0-100	Ajustar a posição vertical do OSD.
	Transparence (Transparência)	0-100	Ajustar o OSD
	H. Position (Posição-H)	0-100	Ajusta a posição horizontal do OSD.
	Break Reminder (Aviso de tempo de descanso)	ativado ou desativado	Aviso de tempo de descanso se o utilizador trabalhar de forma contínua durante mais de 1 hora

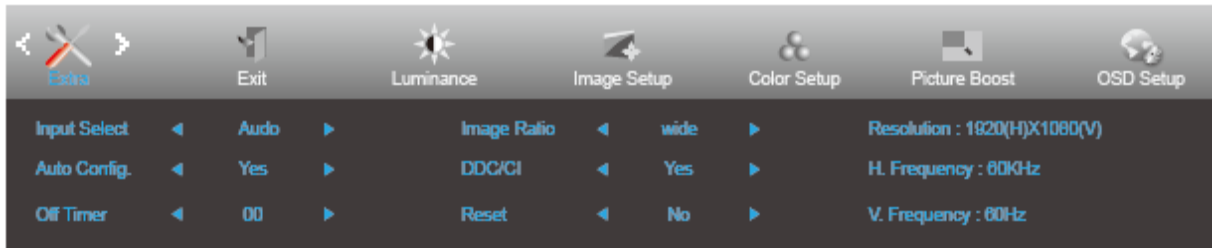
Extra



1. Prima o botão **MENU** para exibir o menu.
2. Pressione < ou > para seleccionar  (Extra) e prima o botão **MENU** para aceder.
3. Pressione < ou > para seleccionar o submenu.
4. Pressione < ou > para ajustar.
5. Prima **AUTO** para sair.

	Input Select (Seleccionar Entr)	Auto	Detetar Automaticamente o sinal de entrada
		D-SUB	Seleccionar a fonte de sinal D-SUB como entrada
		HDMI	Seleccionar a fonte de sinal HDMI como entrada
	Auto Config. (Config Auto)	Yes (Sim) / No (Não)	Ajustar automaticamente a imagem para as predefinições.
	Off Timer (Temporizador)	0-24 h.	Seleccionar hora para desligar DC.
	Image Ratio (Tamanho da imagem)	larga ou 4:3	Escolha o formato largo ou de 4:3 para ver a imagem
	DDC/CI	Yes (Sim) / No (Não)	Ativar ou desativar o Suporte DDC/CI.
Reset (Repor)	Yes (Sim) / ENERGY STAR®	Repor as predefinições do menu. (ENERGY STAR® disponível para os modelos seleccionados.)	
	No (Não)		

Exit (Sair)

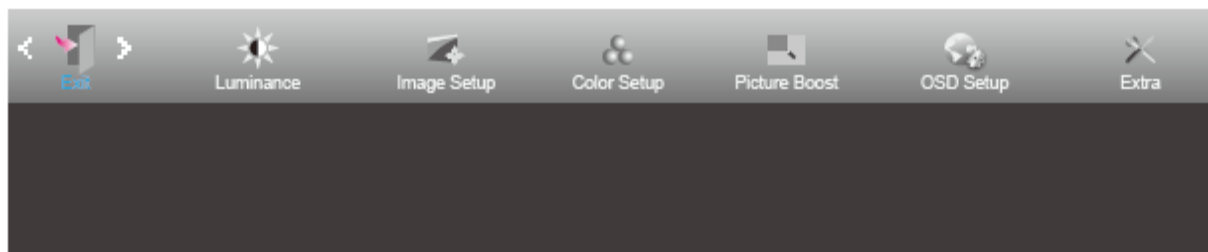

1. Prima o botão **MENU** para exibir o menu.
2. Pressione **<** ou **>** para seleccionar  (Exit) (Sair) e prima o botão **MENU** para aceder.
3. Prima **AUTO** para sair.

	Sair		Sai do OSD
---	------	--	------------

Indicador LED

Estado	Cor do LED
Modo de potência total	Branco
Modo de Espera	laranja

Controlador

i-Menu



Bem-vindo ao software "i-Menu" da AOC. O i-Menu facilita o ajuste das definições do seu monitor utilizando menus no ecrã em vez de utilizar os botões do monitor. Para concluir a instalação, siga o guia de instalação.



e-Saver



Bem-vindo ao e-Saver, software de gestão de energia do monitor AOC! O software e-Saver da AOC oferece as funções de Encerramento Inteligente, permite desligar o monitor através de um temporizador quando o PC se encontra em qualquer estado (On (Ligado), Off (Desligado), Sleep (Suspensão) ou Screen Saver (Protecção de ecrã)); o tempo para desligar depende da preferência do utilizador (ver exemplo abaixo).

Clique em "driver/e-Saver/setup.exe" para começar a instalar o software e-Saver e siga as instruções do assistente de instalação para concluir a instalação do software.

Em cada um dos quatro estados do PC, poderá escolher o tempo desejado (em minutos) no menu pendente para desligar automaticamente o seu monitor. O exemplo ilustrado abaixo:

- 1) O monitor nunca irá desligar quando o PC estiver ligado.
- 2) O monitor irá desligar automaticamente 5 minutos após o encerramento do PC.
- 3) O monitor irá desligar automaticamente 10 minutos após o PC entrar no modo de suspensão.
- 4) O monitor irá desligar automaticamente 20 minutos após a activação da protecção de ecrã.

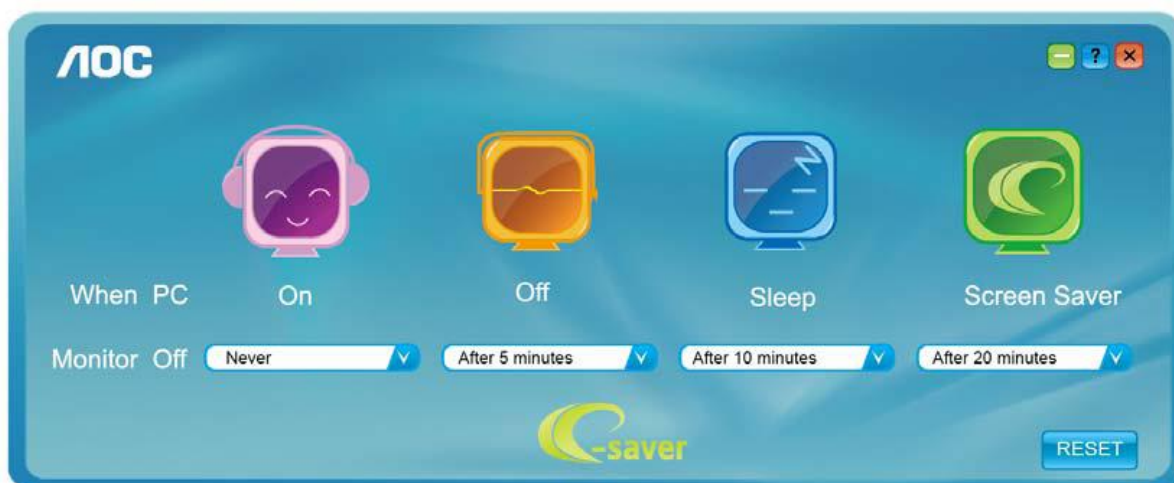

Pode clicar em "RESET" (REPOR) para repor as predefinições do e-Saver, como apresentado abaixo.

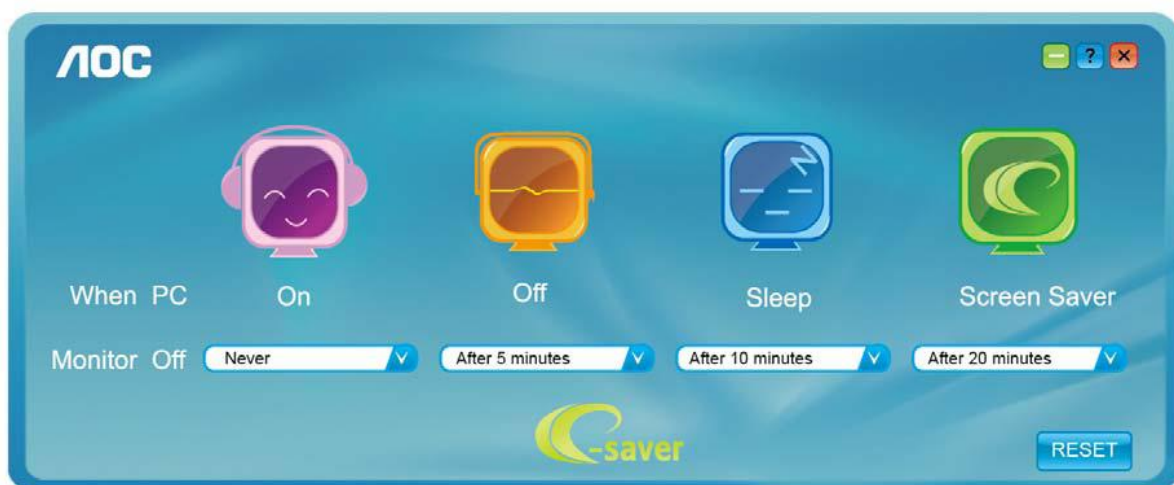

Screen⁺



Bem-vindo ao software "Screen+" da AOC. O software Screen+ é uma ferramenta de divisão do ecrã, que divide o ecrã em diferentes painéis e cada painel exibe uma janela diferente. Apenas precisa de arrastar a janela para o painel correspondente, quando desejar aceder à mesma. Suporta a apresentação em vários monitores para facilitar a sua tarefa. Siga as instruções do software de instalação para o instalar.

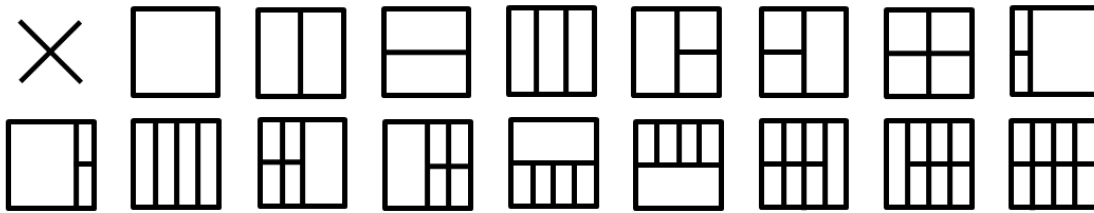

Resolução de problemas

Problema e Questão	Possíveis soluções
O LED de alimentação não está aceso	Verifique se o botão de alimentação está ligado e se o cabo de alimentação está correctamente ligado a uma tomada com ligação à terra e ao monitor.
Não aparece nenhuma imagem no ecrã	<ul style="list-style-type: none">● O cabo de alimentação está ligado correctamente? Verifique a ligação do cabo de alimentação e a fonte de alimentação.● O cabo está correctamente ligado? (Ligado utilizando o cabo D-sub) Verifique a ligação do cabo DB-15. (Ligado utilizando o cabo DVI) Verifique a ligação do cabo DVI. * A entrada DVI não está disponível em todos os modelos.● Se a alimentação estiver ligada, reinicie o computador para visualizar o ecrã inicial (ecrã de início de sessão). Se o ecrã inicial (ecrã de início de sessão) for exibido, inicie o computador no modo adequado (modo de segurança para Windows 7/8/10) e altere a frequência da placa gráfica. (Consulte a secção Definir a resolução ideal) Se o ecrã inicial (ecrã de início de sessão) não for exibido, contacte o Centro de Assistência ou o seu revendedor.● É exibida a mensagem “Entrada não suportada” no ecrã? Esta mensagem é exibida quando o sinal da placa gráfica excede a resolução e frequência máximas que o monitor suporta correctamente. Ajuste a resolução e frequência máximas que o monitor suporta correctamente.● Certifique-se de que os controladores do monitor AOC estão instalados.
A imagem está desfocada e apresenta "fantasmas"	Ajuste os comandos de contraste e brilho. Prima para ajustar automaticamente. Verifique se está a utilizar um cabo de extensão ou um comutador. Recomendamos que ligue o monitor directamente ao conector de saída da placa de vídeo na parte traseira.
A imagem salta, pisca ou existe um padrão de onda na imagem	Afaste o mais possível do monitor dispositivos que possam causar interferência eléctrica. Utilize a taxa de actualização mais elevada que o monitor suporta para a resolução que está a utilizar.

<p>O monitor não sai do modo de activo desligado"</p>	<p>O botão de alimentação do computador deve estar na posição Ligado.</p> <p>A placa de vídeo do computador deve estar firmemente encaixada na respectiva ranhura.</p> <p>Verifique se o cabo de vídeo do monitor está correctamente ligado ao computador.</p> <p>Verifique o cabo de vídeo do monitor e certifique-se de que nenhum dos pinos está dobrado.</p> <p>Certifique-se de que o seu computador está operacional premindo a tecla CAPS LOCK no teclado enquanto observa o LED de CAPS LOCK. Este LED deverá ligar ou desligar ao premir a tecla CAPS LOCK.</p>
<p>Falta de uma das cores primárias (vermelho, verde ou azul)</p>	<p>Verifique o cabo de vídeo do monitor e certifique-se de que nenhum dos pinos está danificado.</p> <p>Verifique se o cabo de vídeo do monitor está correctamente ligado ao computador.</p>
<p>A imagem do ecrã não está correctamente centrada ou dimensionada</p>	<p>Ajuste a posição horizontal e vertical ou pressione o botão (AUTO).</p>
<p>A imagem tem defeitos nas cores (o branco não parece branco).</p>	<p>Ajuste a cor RGB ou seleccione a temperatura da cor desejada.</p>
<p>O ecrã apresenta distorções horizontais ou verticais</p>	<p>Utilize o modo de encerramento do Windows 7/8/10 para ajustar o RELÓGIO e a FASE.</p> <p>Prima para ajustar automaticamente.</p>
<p>Regulamentação e Serviço</p>	<p>Consulte as Informações de Regulamentação e Serviço no manual incluído no CD ou em www.aoc.com (pode encontrar o modelo adquirido no seu país e Informações de Regulamentação e Serviço na página de Suporte.)</p>

Especificações

Especificações gerais

Ecrã	Nome do modelo	24B1H	
	Tipo de sistema	LCD TFT a cores	
	Área de visualização	23,6inch, 59,9 cm diagonal	
	Distância entre pixéis	0,2715 (H)mm x 0,2715 (V)mm	
	Vídeo	Interface analógica RGB & HDMI interface	
	Sincronização separada	H/V TTL	
	Cores do monitor	16,7M de cores	
Outras	Intervalo de varrimento na horizontal	30~83KHz	
	Tamanho do varrimento na horizontal (Máximo)	521,28 mm	
	Intervalo de varrimento na vertical	50Hz ~ 76Hz	
	Tamanho do varrimento na vertical (Máximo)	293,22 mm	
	Resolução predefinida ideal	1920×1080 a 60Hz	
	Plug & Play	VESA DDC2B/CI	
	Conector de entrada	VGA/HDMI	
	Fonte de alimentação	19Vdc, 1,31A	
	Consumo de energia	Consumo de energia típico(Brilho = 90,Contraste = 50) (Brilho =100,Contraste = 100) Modo de Espera	22W ≤25W <0,3W
Características Físicas	Tipo de conector	D-Sub, HDMI,, Earphone out	
	Tipo de cabo de sinal	Destacável	
Condições ambientais	Temperatura:	Utilização	0° a 40°C
		Parado	-25° a 55°C
	Humidade:	Utilização	10% a 85% (sem condensação)
		Parado	5% a 93% (sem condensação)
	Altitude:	Utilização	0 a 5,000 m (0 a 16,404 pés)
		Parado	0 a 12,192 m (0 a 40,000 pés)



Modos de exibição predefinidos

Standard (Normal)	Resolução	Frequência H. (kHz)	Frequência V. (Hz)
VGA	640x480@60Hz	31.469	59.94
	640x480@72Hz	37.861	72.809
	640x480@75Hz	37.5	75
MAC MODES VGA	640x480@67Hz	35	66.667
IBM MODE	720x400@70Hz	31.469	70.087
SVGA	800x600@56Hz	35.156	56.25
	800x600@60Hz	37.879	60.317
	800x600@72Hz	48.077	72.188
	800x600@75Hz	46.875	75
MAC MIDE SVGA	835 x 624@75Hz	49.725	74.5
XGA	1024x768@60Hz	48.363	60.004
	1024x768@70Hz	56.476	70.069
	1024x768@75Hz	60.023	75.029
SXGA	1280x1024@60Hz	63.981	60.02
	1280x1024@75Hz	79.976	75.025
WSXG	1280x720@60HZ	45	60
	1280x960@60HZ	60	60
WXGA+	1440x900@60Hz	55.935	59.876
WSXGA+	1680x1050@60Hz	65.29	59.954
FHD	1920x1080@60Hz	67.5	60

Marcação de pinos

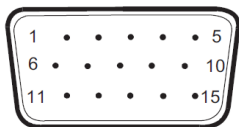

Cabo de sinal de monitor a cores de 15 pinos

Pino N.º	Nome do sinal	Pino N.º	Nome do sinal
1	Vídeo-Vermelho	9	+5V
2	Vídeo-Verde	10	Terra
3	Vídeo-Azul	11	N.C.
4	N.C.	12	Dados de série DDC
5	Detectar cabo	13	Sincronização H
6	TERRA-R	14	Sincronização V
7	TERRA-G	15	Relógio de série DDC
8	TERRA-B		

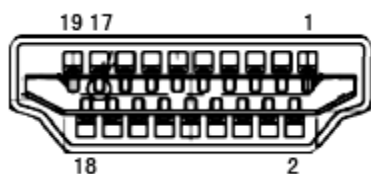

Cabo de sinal de monitor a cores de 19 pinos

Pino N.º	Nome do sinal	Pino N.º	Nome do sinal
1	Dados TMDS 2 +	11	Protecção do relógio TMDS
2	Protecção de dados TMDS 2	12	Relógio TMDS
3	Dados TMDS 2	13	CEC
4	Dados TMDS 1+	14	Reservado (N.C. no dispositivo)
5	Protecção de dados TMDS 1	15	SCL
6	Dados TMDS 1	16	SDA
7	Dados TMDS 0+	17	Terra DDC/CEC
8	Protecção de dados TMDS 0	18	Alimentação +5 V
9	Dados TMDS 0	19	Deteccção de ligação instantânea
10	Relógio + TMDS		

Plug and Play

Funcionalidade Plug & Play DDC2B

Este monitor está equipado com capacidades VESA DDC2B de acordo com a NORMA VESA DDC. Permite que o monitor informe a sua identidade ao sistema anfitrião e, dependendo do nível de DDC utilizado, comunique informações adicionais sobre as capacidades de exibição.

O DDC2B é um canal de dados bidireccional baseado no protocolo I2C. O anfitrião pode solicitar informações EDID através do canal DDC2B.