

# AOC

## LCD skærm brugervejledning

### 24B1H LED-baggrundsbelysning



HDMI™

[www.aoc.com](http://www.aoc.com)

©2018 AOC. All Rights Reserved.

---

Sikkerhed .....	3
National konventioner.....	3
Strøm.....	4
Installation.....	5
Rengøring.....	6
Andet.....	7
Opsætning .....	8
Indholdet i æsken .....	8
Montering af foden.....	9
Justering af synsvinklen.....	10
Tilslutning af skærmen.....	11
Indstilling .....	12
Genvejstaster.....	12
OSD Setting (Indstillinger i skærmmenuen) .....	14
Luminance (Lystæthed) .....	15
Image Setup (Billedopsætning).....	16
Color Setup (Farveopsætning) .....	17
Picture Boost (Billedforøgelse).....	18
OSD Setup (Opsætning af skærmmenuen) .....	19
Extra (Ekstra) .....	20
Exit (Afslut) .....	21
Lysdiodeindikator.....	21
Driver .....	22
i-Menu .....	22
e-Saver.....	23
Screen <sup>+</sup> .....	24
Fejlfinding.....	25
Specifikationer.....	27
Generelle specifikationer.....	27
Forudindstillede skærmindstillinger .....	28
Ben-tildelinger.....	29
Plug & Play .....	30

---

# Sikkerhed

## National konventioner

Følgende afsnit beskriver de nationale konventioner, som er brugt i dette dokument.

### Bemærkninger, sikkerhedsforanstaltninger og advarsler

I denne vejledning er der vist bestemte ikoner ved nogle af afsnittene, som er skrevet med fed eller kursiv skrift. Disse afsnit er bemærkninger, sikkerhedsforanstaltninger eller advarsler, og de bruges som følgende:



**BEMÆRK:** EN BEMÆRKNING indikerer en vigtig oplysning, som hjælper brugeren med at bruge computersystemet på en bedre måde.



**SIKKERHEDSFORANSTALTNING:** EN SIKKERHEDSFORANSTALTNING indikerer enten en potentiel skade på hardwaret eller tab af data, og oplyser brugeren om hvordan han/hun kan undgå dette problem.





**ADVARSEL:** EN ADVARSEL indikerer potentiel personskade, og fortæller brugeren om hvordan han/hun kan undgå dette problem. Nogle advarslinger kan være skrevet i et andet format, og er muligvis ikke vist med et ikon. I disse tilfælde, er den bestemte advarsel en krav fra de offentlige myndigheder.

---

## Strøm

 Skærmen må kun forsynes med den type strømkilde, der er angivet på mærkaten. Hvis du er usikker på hvilken strømkilde du har i dit hjem, bedes du venligst snakke med din forhandler eller det lokale el-selskab.

 I tilfælde af tordenvejr, eller hvis apparatet ikke skal bruges i længere tid, bedes du venligst trække stikket ud af stikkontakten. Dette beskytter skærmen mod skader, som følge af overspændinger.

 Undgå at overbelaste el-ledningen samt eventuelle forlængerledninger. Overbelastes disse kan det resultere i brand eller elektrisk stød.

 For at sikre at skærmen virker ordentligt, bedes du kun bruge den sammen med UL-godkendte computere, som er udstyret med egnede stikforbindelser, vurderet mellem 100 - 240V ~, Min. 1,5A

 Sørg for at stikkontakten er i nærheden af apparatet, og at den er let tilgængeligt.

 Må kun bruges med det påsatte strømadapter

Producenter: TPV ELECTRONICS (FUJIAN) CO.,LTD. Model: ADPC1925EX (19VDC,1,31A)

# Installation

**!** Undgå, at stille skærmen på en ustabil vogn, stativ, trefod, beslag eller bord. Hvis skærmen falder ned, kan den muligvis skade personer og forårsage skade på selve produktet. Sørg for, kun at bruge en vogn, stativ, trefod, beslag eller bord som er anbefalet af fabrikanten eller som er solgt sammen med dette produkt. Følg produktens vejledninger, når du installerer dette produkt, og brug kun monteringsstilbehør, som er anbefalet af producenten. Et produkt på en vogn, skal håndteres med forsigtighed.

**!** Stik aldrig genstande ind i ventilationsåbningerne på skærmens kabinet. Dette kan beskadige kredsløbet, og forårsage brand eller elektrisk stød. Undgå, at spille væsker på skærmen.

**!** Undgå, at ligge forsiden af produktet på gulvet.

**!** Efterlad plads rundt om skærmen, som vist nedenfor. Ellers er der muligvis ikke nok luftventilation, og produktet kan overophede og forårsage brand, eller beskadige skærmen.

Se hvor meget ventilationsplads, der skal være rundt om skærmen nedenfor, når den er monteret på en væg eller på et stativ:

## Installeret på en væg

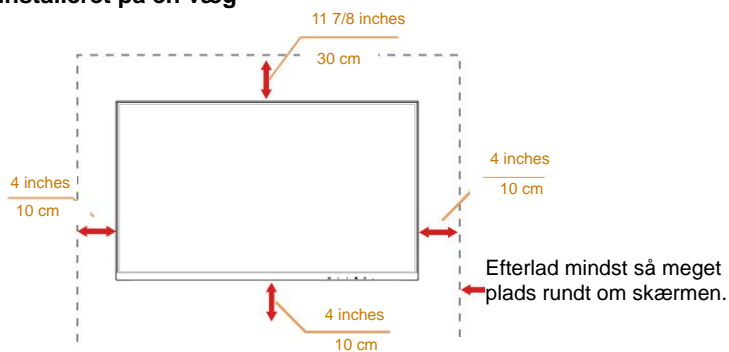

## Installeret på et stativ

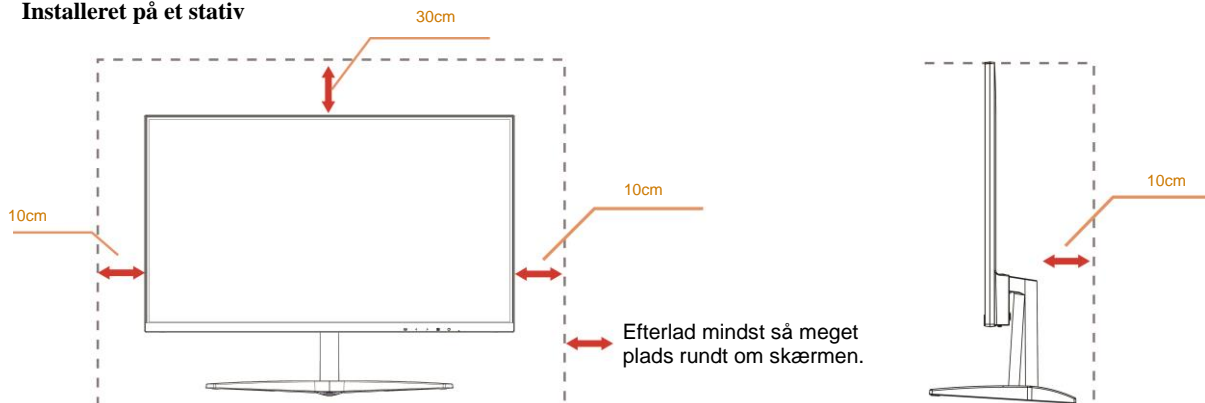

---

## Rengøring

**!** Rengør kabinettet regelmæssigt med en klud. Du kan bruge en mild sæbeblanding til at tørre pletter af med, i stedet for et stærkt rengøringsmiddel, som kan ske at ætse kabinettet.

**!** Under rengøringen, bedes du sørge for at der ikke trænger væsker ind i produktet. Rengøringskluden må ikke være for grov, da dette kan ridse skærmoverfladen.

**!** Træk venligst ledningen ud, før du rengører produktet.



---

## Andet

 Hvis produktet udgiver en underlig lugt, lyd eller røg, bedes du STRAKS trække stikket ud af stikkontakten, og kontakt et servicecenter.

 Sørg for, at ventilationsåbningerne ikke er blokeret af et bord eller gardiner.

 Sørg for, at din LCD skærm ikke udsættes for voldsomme vibrationer eller kraftige slag under brug.

 Undgå, at slå på eller tabe skærmen under brug eller under transport.

 På skærme med en blank kant, bør brugeren overveje hvor skærmen skal stå, da omgivende lys og blanke overflader kan reflektere i den blanke kant.

---

# Opsætning

## Indholdet i æsken

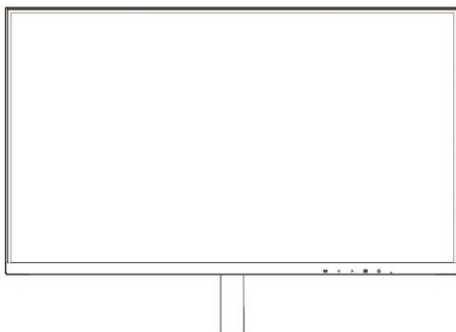

Skærm

---

\*

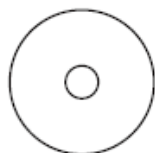

Cd med vejledning

\*



Garantibevis



Fod



Adapter



Netledning

\*



Analog kabel

\*



HDMI

\* Det er ikke alle kabler, som følger med i alle lande og regioner (analog, HDMI -kabler). Cd med vejledning  
Kontroller venligst dette med din lokale forhandler eller AOC-kontor.



---

## Montering af foden

Sæt foden på eller tage den af som vist nedenfor.

Lig venligst skærmen ned på en blød og flad overflade, så den ikke ridses.

Opsætning:

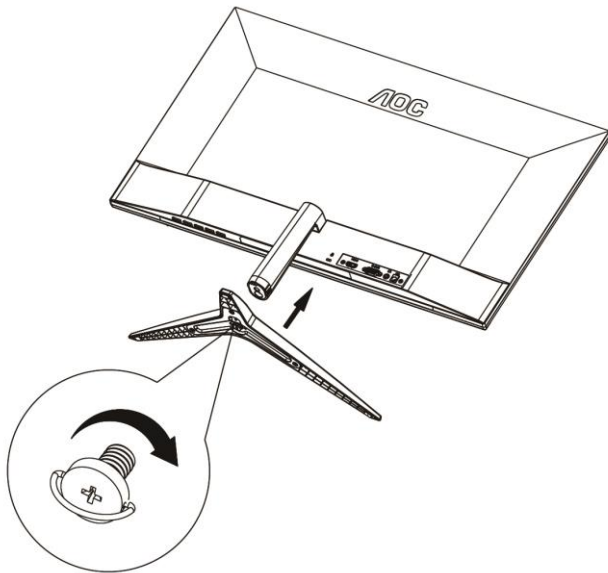

Fjern:

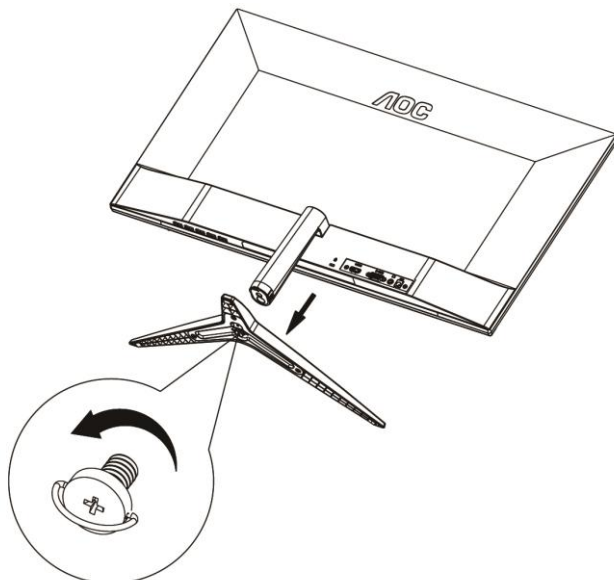

---

## Justering af synsvinklen

For at opnå en optimal synsvinkel, anbefales det at brugeren kan se hele skærmens overflade, og juster herefter skærmens vinkel efter eget ønske.

Hold på skærmen, så den ikke vælter når du drejer den.

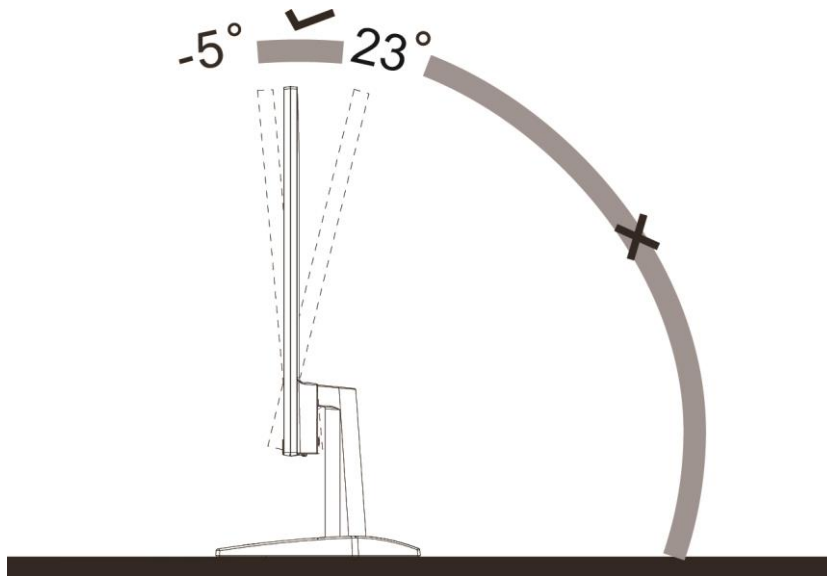

**BEMÆRK:**

Synsvinklen må ikke være drejes 23 grader, da dette kan beskadige skærmen.

---

## Tilslutning af skærmen

Kabletilslutninger bag på skærmen og på computeren

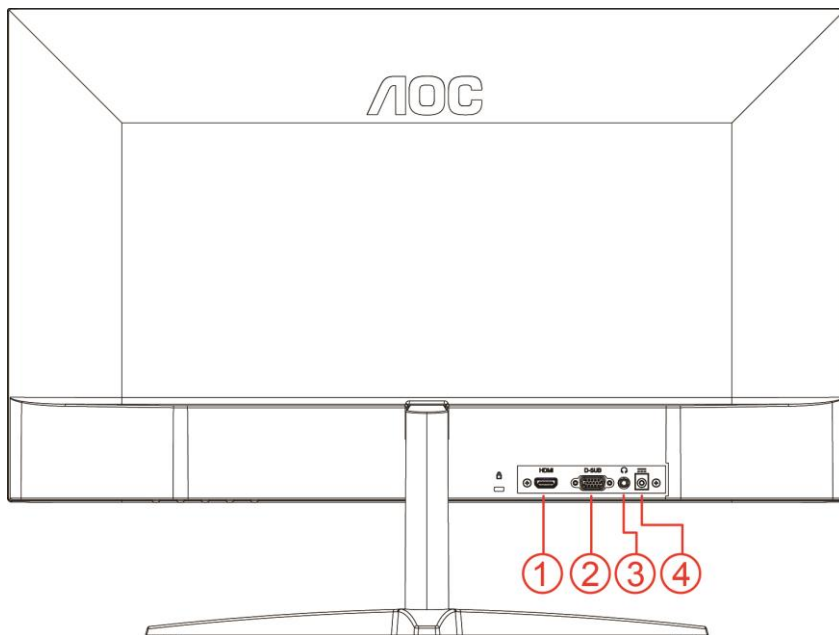

- 1 HDMI
- 2 Analog (D-Sub VGA-kabel med 15 ben)
- 3 Høretelefonstik
- 4 Strøm

For at beskytte udstyret, skal du altid slukke for din pc og skærmen før du laver nogen tilslutninger.

- 1 Slut strømkablet til DC-stikket bag på skærmen.
- 2 Slut den ene ende af 15-ben D-sub-kablet til bag på skærmen, og den anden ende til S-sub-stikket på din computer.
- 3 Ekstraudstyr - (kræver et videokort med HDMI-port) - Slut den ene ende af HDMI-kablet til bag på skærmen, og den anden ende til HDMI-porten på din computer.
- 4 Tænd din skærm og din computer.

Hvis skærmen viser et billede, er installationen udført. Hvis skærmen ikke viser et billede, bedes du venligst se afsnittet Fejlfinding.

---

# Indstilling

## Genvejstaster

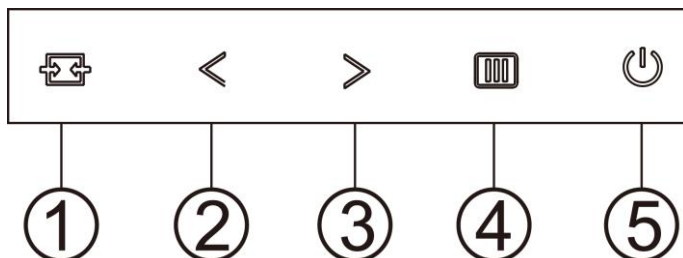

1	Kilde/Auto/Afslut
2	Clear Vision (Tydeligere billede)/<
3	Billedforhold /Lydstyrke/>
4	Menu/Enter
5	Strøm

### Menu/Enter

Tryk for at vise skærmstyringsinstruktionerne eller bekræfte valget.

### Strøm

Tryk på Tænd/Sluk-knappen for at tænde og slukke for skærmen.

### Billedforhold /Lydstyrke/>

Hvis der ikke er nogen skærmmenu, kan du trykke på Lydstyrkeknappen for at tilpasse lydstyrken. Tryk på < eller > for at tilpasse lydstyrken (kun for modeller med højttalere).

Når der ikke er nogen OSD, tryk kontinuerligt på > for at skifte til 4:3 eller bredt billedformat. (Hvis produktets skærm er 4:3, eller indgangssignalets opløsning er bredformat, kan der ikke justeres med genvejsknappen).

### Genvejstasten Auto / Exit (Afslut) / Source (Kilde)

Sørg for at skærmmenuen er lukket, tryk gentagne gange på knappen Auto/Source (Kilde) i ca. 2 sekunder, for at konfigurere enheden automatisk. Sørg for at skærmmenuen er lukket, bruges knappen Source (Kilde) som genvejstast til kilden. Tryk gentagne gange på knappen Source (Kilde), for at vælge indgangskilden der er vist på meddelelseslinjen, og tryk på knappen Menu/Enter, for at skifte til den valgte kilde.

---

### Clear Vision (Tydeligere billede)

1. Sørg for at skærmmenuen er lukket, og tryk på knappen "◀" for at slå Clear Vision til.
2. Brug "◀" og "▶" til at vælge mellem weak (svag), medium (mellem), strong (kraftig) og off (fra). Denne funktion er som standard slået "off" (fra).

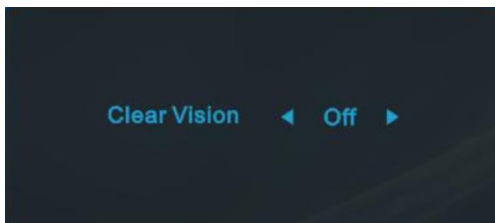

3. Hold knappen "◀" nede i 5 sekunder for at se en demo om Clear Vision, hvorefter beskeden "Clear Vision Demo: on" (Tydeligere billede demo: Til) kommer frem på skærmen i ca. 5 sekunder. Tryk på Menu eller Exit, hvorefter beskeden forsvinder. Hold knappen "◀" nede i 5 sekunder igen, for at afslutte Clear Vision demoen.

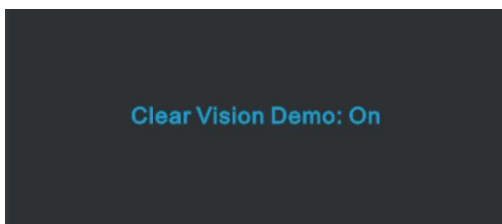







Funktionen Clear Vision giver det tydeligste billede ved at konvertere slørede billeder i lave opløsninger til tydelige og levende billeder.

Clear Vision	Slukket	Adjust the Clear Vision
	Weak	
	Medium	
	Strong	
Clear Vision Demo	tændt eller slukket	Deaktiver eller aktiver Demo

## OSD Setting (Indstillinger i skærmmenuen)

Grundlæggende og simpel vejledning om styreknapperne.



1. Tryk på  **MENU-knappen** for at åbne skærmmenuen.
2. Brug **<** og **>** til at navigere gennem funktionerne. Når den ønskede funktion er fremhævet, skal du trykke på **MENU-knappen** for at slå den til. Hvis der er en undermenu, skal du bruge **<** og **>** til at navigere gennem funktionerne i undermenuen.
3. Brug **<** og **>** til at ændre indstillingen i den valgte funktion. Tryk på  **AUTO** for at afslutte. Hvis du ønsker at indstille andre funktioner, skal du gentage trin 2-3.
4. Skærmmenuens lås-funktion: For at låse skærmmenuen, skal du holde  **MENU-knappen** nede mens skærmen er slukket, og tryk herefter på  **Tænd/Sluk-knappen** for at slukke for skærmen. For at låse skærmmenuen op, skal du holde  **MENU-knappen** nede mens skærmen er slukket, og tryk herefter på  **tænd/sluk-knappen** for at slukke for skærmen.







### Bemærk:

1. Hvis produktet kun har et enkelt indgangssignal, er det ikke muligt at vælge punktet "Valg af indgang".
2. Hvis skærmstørrelsen er 4:3 eller opløsningen på indgangssignalet er den originale opløsning, er det ikke muligt at vælge punktet "Billedopløsning".
3. En af funktionerne Klar vision, DCR, Farveforøgning eller Billedforøgning vil være aktiv, mens de tre andre funktioner vil være deaktive.

## Luminance (Lystæthed)





1. Tryk på **MENU** for at åbne menuen.
2. Brug **<** og **>** til at vælge  (Luminance (lystæthed)), og tryk herefter på **MENU** for at åbne.
3. Brug **<** og **>** til at vælge undermenuen.
4. Brug **<** og **>** til at indstille med.
5. Tryk på **AUTO** for at afslutte.

	Contrast (Kontrast)	0-100		Kontrast fra Digital-registeret.	
	Brightness (Lysstyrke)	0-100		Justering af baggrundslyset	
	Eco mode (Øko-funktion)	Standard	<input checked="" type="checkbox"/>		Standard funktion
		Text (Tekst)			Tekst funktion
		Internet			Internet-funktion
		Game (Spil)			Spil-funktion
		Movie (Film)			Film-funktion
		Sports (Sport)			Sport-funktion
	Gamma	Gamma1			Justere til Gamma 1
		Gamma2			Justere til Gamma 2
		Gamma3			Justere til Gamma 3
	DCR	Off (Fra)	<input type="checkbox"/>		Deaktiver dynamisk kontrastforhold
		On (Til)	<input checked="" type="checkbox"/>		Aktiver dynamisk kontrastforhold
	Overdrive	Svag			Justering af svartiden.
		Mellem			Billedet kan blive uskarpt, hvis brugeren bruger
Stærk				OverDrive på Kraftigt niveau.	
Fra				Man kan tilpasse niveauet for OverDrive efter behov, eller man kan slå funktionen fra.	

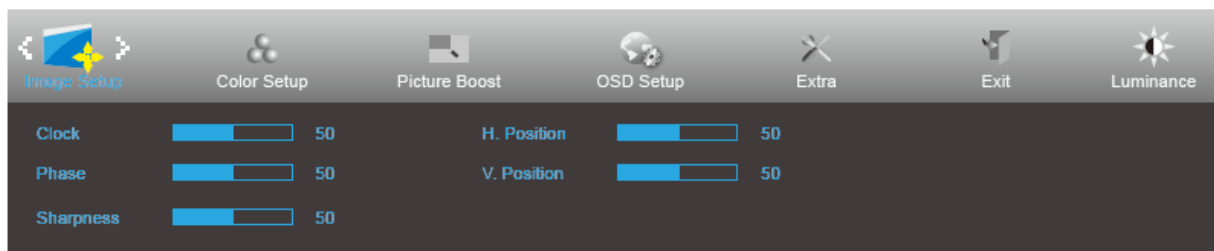
## Image Setup (Billedopsætning)





1. Tryk på **MENU** for at åbne menuen.
2. Brug **<** og **>** til at vælge  (Image Setup (billedopsætning)), og tryk herefter på **MENU** for at åbne.
3. Brug **<** og **>** til at vælge undermenuen.
4. Brug **<** og **>** til at indstille med.
5. Tryk på **AUTO** for at afslutte.

	Clock (Ur)	0-100	Justering af billedfrekvensen så støj på lodrette linjer reduceres.
	Phase (Fase)	0-100	Justering af billedfase så støj på vandrette linjer reduceres.
	Sharpness (Skarphed)	0-100	Juster billedskarpheden.
	H. Position (H. Placering)	0-100	Juster billedets horisontale placering.
	V. Position (V.Placering)	0-100	Juster billedets vertikale placering.

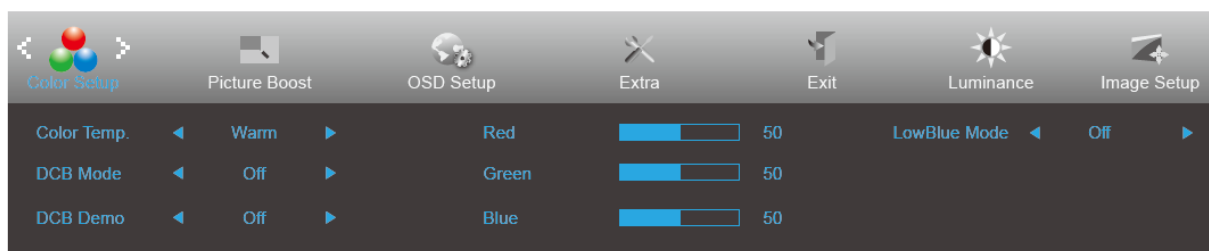

## Color Setup (Farveopsætning)





1. Tryk på **MENU** for at åbne menuen.
2. Brug **<** og **>** til at vælge  (Color Setup (farveopsætning)), og tryk herefter på **MENU** for at åbne.
3. Brug **<** og **>** til at vælge undermenuen.
4. Brug **<** og **>** til at indstille med.
5. Tryk på **AUTO** for at afslutte.

	Color Temp. (Farvetemperatur)	Warm (Varm)		Hent en varm farvetemperatur fra EEPROM.
		Normal		Hent en normal farvetemperatur fra EEPROM.
		Cool (Kold)		Hent en kold farvetemperatur fra EEPROM.
		sRGB		Hent en sRGB-farvetemperatur fra EEPROM.
		User (Bruger)		Hent en brugerdefineret farvetemperatur fra EEPROM.
	DCB	Full Enhance (Fuld forøgelse)	ON (Til)/ OFF (Fra)	Deaktiver eller aktiver fuld forøgelse
		Nature Skin (Naturlig hud)	ON (Til)/ OFF (Fra)	Deaktiver eller aktiver naturlig hud
		Green Field (Grønt område)	ON (Til)/ OFF (Fra)	Deaktiver eller aktiver grønt område
		Sky-blue (Himmelblå)	ON (Til)/ OFF (Fra)	Deaktiver eller aktiver himmelblå
		AutoDetect (Automatisk identifikation)	ON (Til)/ OFF (Fra)	Deaktiver eller aktiver automatisk identifikation
	DCB		ON (Til)/ OFF (Fra)	Deaktiver eller aktiver demo
	Red (Rød)		0-100	Rød forøgelse fra det digitale register.
	Green (Grøn)		0-100	Grøn forøgelse fra det digitale register.
	Blue (Blå)		0-100	Blå forøgelse fra det digitale register.
	LowBlue Mode (LowBlue funktion)	Weak (Svag)		Formindsk bølge af blåt lys ved at styre farvetemperaturen
Medium				
Strong (Stærk)				
Off (Fra)				

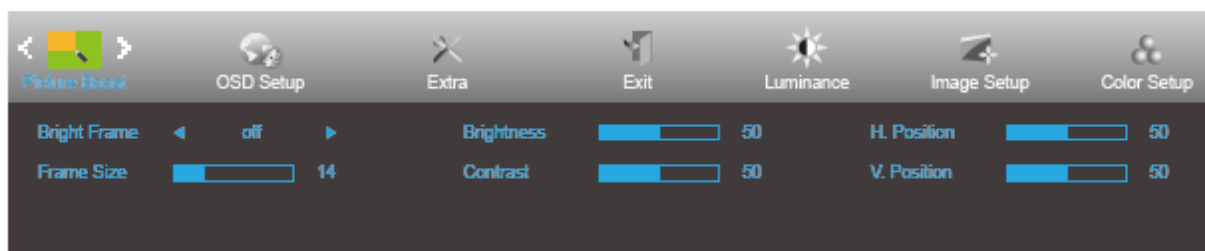
## Picture Boost (Billedforøgelse)



1. Tryk på **MENU** for at åbne menuen.
2. Brug **<** og **>** til at vælge  (Picture Boost (billedforøgelse)), og tryk herefter på **MENU** for at åbne.
3. Brug **<** og **>** til at vælge undermenuen.
4. Brug **<** og **>** til at indstille med.
5. Tryk på **AUTO** for at afslutte.

	Bright Frame (Lyst billede)	ON (Til)/OFF (Fra)	Aktiver/Deaktiver Bright Frame
	Frame Size (Billedstørrelse)	14-100	Justering af billedstørrelsen
	Brightness (Lysstyrke)	0-100	Justering af lysstyrke på forøget område
	Contrast (Kontrast)	0-100	Justering af kontrasten på forøget område
	H. Position (H. placering)	0-100	Juster billedets horisontale placering
	V. position (V. placering)	0-100	Juster billedets vertikale placering

### Bemærk:

Juster billedets lysstyrke, kontraste og placering for at få en bedre visuel oplevelse.

## OSD Setup (Opsætning af skærmmenuen)

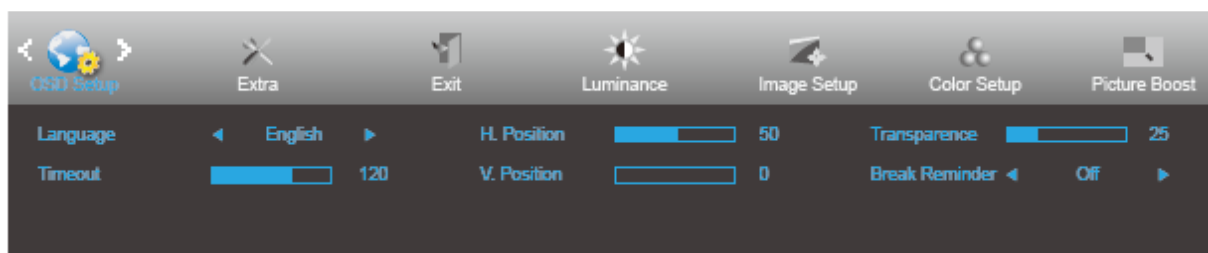



1. Tryk på **MENU** for at åbne menuen.
2. Brug **<** og **>** til at vælge  (OSD Setup (opsætning af skærmmenuen)), og tryk herefter på **MENU** for at åbne.
3. Brug **<** og **>** til at vælge undermenuen.
4. Brug **<** og **>** til at indstille med.
5. Tryk på **AUTO** for at afslutte.

	Language (Sprog)		Valg af sproget i skærmmenuen
	Timeout	5-120	Justere skærmmenuens timeout.
	V. Position (V. placering)	0-100	Juster skærmmenuens vertikale placering.
	Transparence (Gennemsigtighed)	0-100	Justering af skærmmenuen
	H. position (H. placering)	0-100	Juster skærmmenuens horisontale placering.
	Break Reminder (Påmindelse om pause)	til eller fra	Påmindelse om pause, hvis brugeren har arbejdet i mere end 1 time

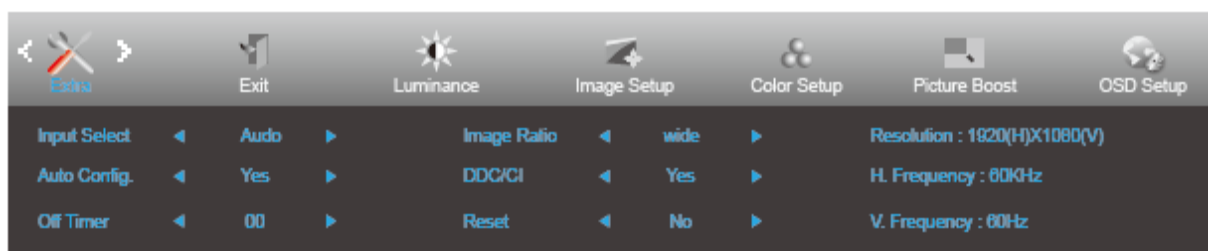
## Extra (Ekstra)





1. Tryk på **MENU** for at åbne menuen.
2. Brug **<** og **>** til at vælge  (Extra (Ekstra)), og tryk herefter på **MENU** for at åbne.
3. Brug **<** og **>** til at vælge undermenuen.
4. Brug **<** og **>** til at indstille med.
5. Tryk på **AUTO** for at afslutte.

	Input Select (Valg af indgang)	Auto	Finder automatisk indgangssignalet
		D-SUB	Vælg kilden D-SUB som indgang
		HDMI	Vælg kilden HDMI som indgang
	Auto Config. (Automatisk konfiguration)	Yes (Ja) / No (Nej)	Justerer automatisk billedet til standard.
	Off Timer (Sluk-timer)	0-24 timer	Vælg DC-sluk tidspunkt.
	Image Ratio (Billedforhold)	Bredbillede eller 4:3	Vælg formatet Bredbillede eller 4:3 til visningen
	DDC/CI	Yes (Ja) / No (Nej)	Slå understøttelse af DDC/CI til og fra.
	Reset (Nulstilling)	Yes (Ja) / ENERGY STAR®	Nulstil menuen til standardindstillingerne. (ENERGY STAR® fås til udvalgte modeller.)
No (Nej)			

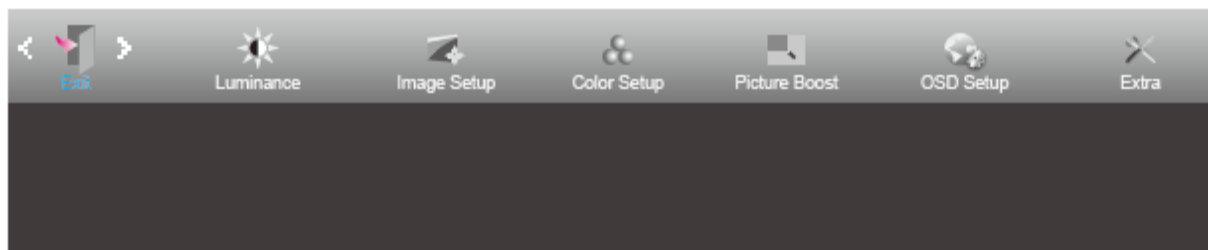
## Exit (Afslut)



1. Tryk på **MENU** for at åbne menuen.
2. Brug **<** og **>** til at vælge  (Exit (Afslut)), og tryk herefter på **MENU** for at åbne.
3. Tryk på **AUTO** for at afslutte.

	Forlad		Forlad OSD
---	--------	--	------------

## Lysdiodeindikator

Status	Farve på lysdiode
Almindelig strømforbrug	Hvid
Standby-tilstand	Orange

---

# Driver

## i-Menu



Velkommen til "i-Menu" softwaret fra AOC. i-Menu gør det nemmere at justere skærmindstillingerne ved brug af skærmmenuer i stedet for med knapperne på skærmen. For at udføre installationen, bedes du venligst følge installationsguiden.



## e-Saver



Velkommen til AOC e-Saver, et energibesparende software til din skærm! AOC e-Saver har smarte nedlukningsfunktioner, som giver din skærm mulighed for at lukke ned på bestemte tidspunkter, ligegyldigt hvilket stadie din pc er i (On, Off, Sleep or Screen Saver) (tændt, slukket, i dvale, pauseskærm). Det faktiske nedlukningstidspunkt er afhængig af dine præferencer (se eksemplerne nedenfor).

Klik venligst på "driver/e-Saver/setup.exe" for, at starte installationen af dit e-Saver software, og følg installationsguiden for at fuldføre softwareinstallationen.

I rullemenuen har du mulighed for at vælge et tidspunkt hvor skærmen automatisk skal lukke ned (i minutter) for hver af din pc's fire stadier. Eksemplet, som er vist på billedet nedenfor:

- 1) Skærmen lukker aldrig ned, når din pc er tændt.
- 2) Skærmen lukker automatisk ned 5 minutter efter din pc slukkes.
- 3) Skærmen lukker automatisk ned 10 minutter efter din pc går i dvale/standby.
- 4) Skærmen lukker automatisk ned 20 minutter efter pauseskærmen går i gang.

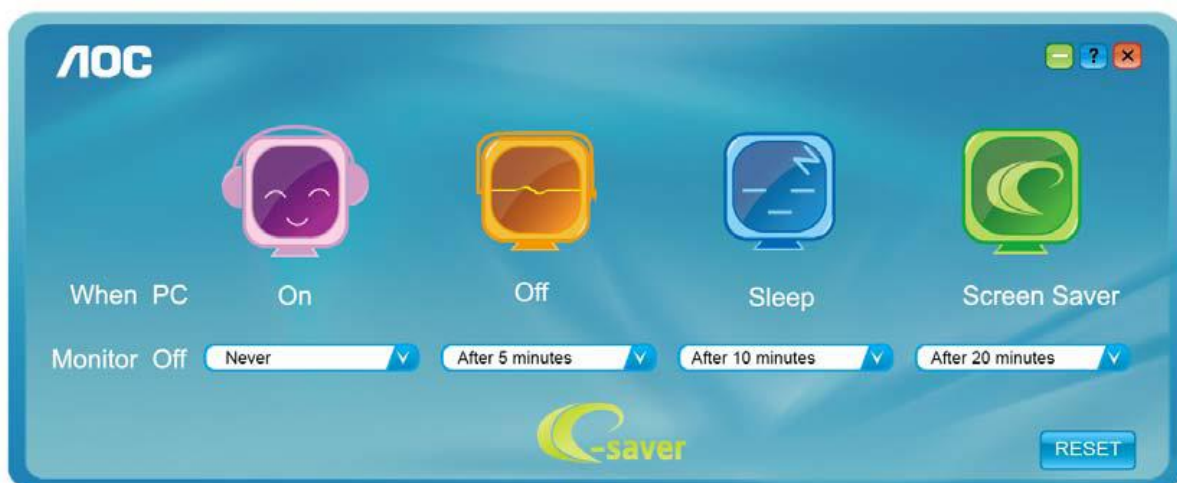

Du kan klikke på "NULSTIL" for at bruge standardindstillingerne på e-Saver, som kan ses forned.

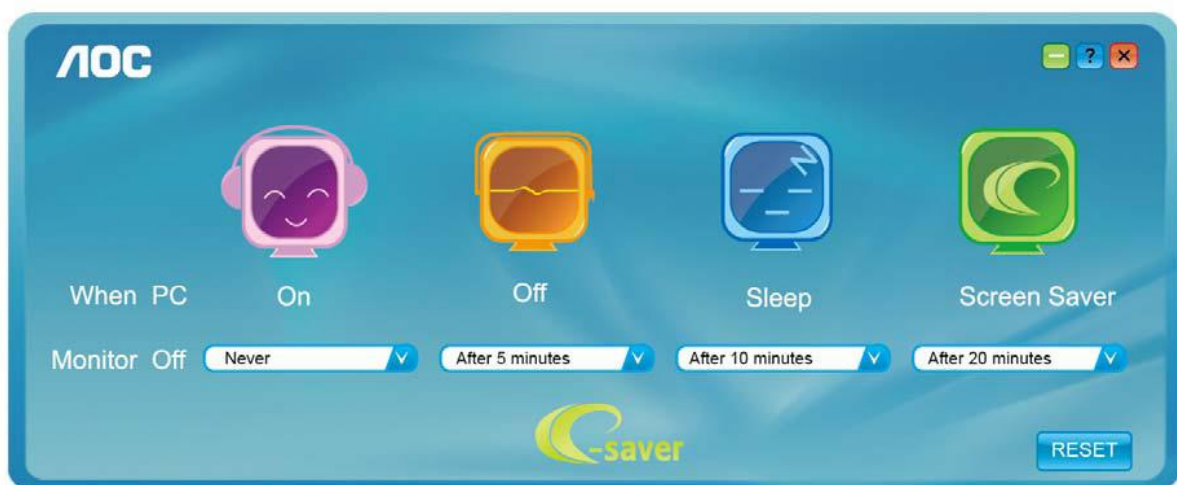

---

# Screen<sup>+</sup>



Velkommen til "Screen+" softwaret fra AOC. Screen+ softwaret er et værktøj, som adskiller skrivebordet. Det deler skrivebordet op i forskellige paneler, som hver viser et forskelligt vindue. Du skal blot trække vinduet til et tilsvarende panel, når du ønsker at åbne det. Det understøtter visning af flere skærme, så det er nemmere at arbejde med. Følg venligst vejledningerne i softwaret for at installere det.

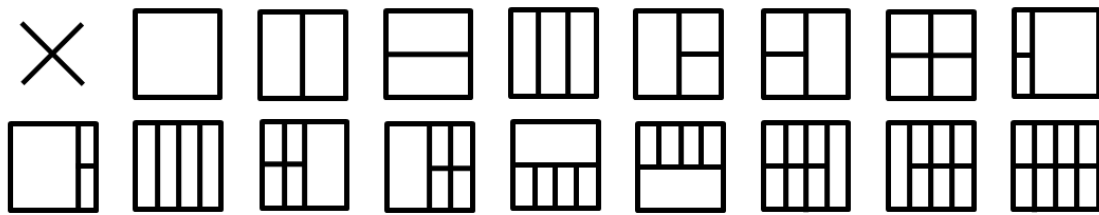



# Fejlfinding

Problem & spørgsmål	Mulig problemløsning
<b>Strøm-lysdioden er ikke tændt</b>	Sørg for at strøm-lysdioden er tændt, og at ledningen er ordentlig forbundet til en jordforbundet stikkontakt og til skærmen.
<b>Intet billede på skærmen</b>	<ul style="list-style-type: none"> <li>● Er ledningen tilsluttet ordentligt? Kontroller strømtilslutningen og strømforsyningen.</li> <li>● Er kablet tilsluttet ordentligt? (forbundet med et D-sub-kabel) Kontroller DB-15 kabeltilslutningen. (forbundet med et DVI-kabel) Kontroller DVI-kabeltilslutningen. * Det er ikke alle modeller, som er udstyret med et DVI-stik.</li> <li>● Hvis enheden er tændt, skal du genstarte computeren for at se startskærmen (login-skærmen). Hvis startskærmen (login-skærmen) kommer frem, skal du genstarte computeren i den relevante tilstand (fejlsikret tilstand i Windows 7/8/10), og skift herefter frekvensen på videokortet. (se venligst afsnittet Indstilling af den optimale opløsning). Hvis startskærmen (login-skærmen) ikke kommer frem, bedes du venligst kontakte dit lokale servicecenter eller din forhandler.</li> <li>● Står der "Indgang ikke understøttet" på skærmen? Denne meddelelse kommer frem når signalet fra videokortet overgår den maksimale opløsning og frekvens, som skærmen kan håndtere. Juster den maksimale opløsning og frekvens, som skærmen kan håndtere.</li> <li>● Sørg for at ACO skærmdriverne er installeret.</li> </ul>
<b>Billedet er uklart og har spøgelseslignende problemer</b>	<p>Juster kontrasten og lysstyrken.</p> <p>Tryk for at indstille automatisk.</p> <p>Sørg for ikke at bruge en forlængerledning eller en stikdåse. Vi anbefaler, at du slutter skærmen direkte til udgangsstikket på videokortet på bagsiden.</p>
<b>Billedet hopper og filmrer eller der kommer bølger frem på billedet</b>	<p>Flyt elektriske enheder, som muligvis kan forårsage elektriske forstyrrelser, så langt væk fra skærmen som muligt.</p> <p>Brug den højeste opdateringshastighed som er mulig med skærmopløsningen du bruger.</p>

<p><b>Skærmen sidder fast i Aktiv fra-funktionen"</b></p>	<p>Tænd/sluk-knappen på computeren skal være tændt.          Computer-videokortet skal sidde ordentligt i stikket.          Sørg for, at videokablet sidder ordentligt i stikket på computeren.          Undersøg skærmens videokabel, og sørg for at ingen af benene er bøjet.          Sørg for at du kan styre din computer, ved at trykke på CAPS LOCK på tastaturet, og se om CAPS LOCK-lyset tænder. Lyset skal tænde og slukke, når du trykker på CAPS LOCK-tasten.</p>
<p><b>Mangler en af de primære farver (RØD, GRØN eller BLÅ)</b></p>	<p>Undersøg skærmens videokabel, og sørg for at ingen af benene er ødelagt.          Sørg for, at videokablet sidder ordentligt i stikket på computeren.</p>
<p><b>Skærbilledet er ikke i midten, eller størrelsen er forkert</b></p>	<p>Juster H-placering og V-placering, eller tryk på genvejstasten (AUTO).</p>
<p><b>Billedet er misfarvet (hvide prikker er ikke hvide)</b></p>	<p>Juster RGB-farverne, eller vælg den ønskede farvetemperatur.</p>
<p><b>Der er horisontale eller vertikale forstyrrelser på skærmen.</b></p>	<p>Brug nedlukningsmetoden i Windows 7/8/10 til at indstille KLOK og FASE.          Tryk for at indstille automatisk.</p>
<p><b>Forordninger og reparation</b></p>	<p>Se oplysninger om forordninger og reparation på cd'en eller gå på <a href="http://www.aoc.com">www.aoc.com</a> (for at finde modellen, du har købt i dit land, og for at finde oplysninger om forordninger og reparation på supportsiden.</p>

# Specifikationer

## Generelle specifikationer

Panel	Modelnavn	24B1H		
	Drevsystem	TFT LCD farveskærm		
	Synlig billedstørrelse	23,6inch, 59,9 cm diagonal		
	Pixelpitch	0,2715 (H)mm x 0,2715 (V)mm		
	Video	R, G, B analog grænseflade&HDMI grænseflade		
	Separat synk.	H/V TTL		
	Viste farver	16,7M farver		
Others	Vandret scanningsområde	30~83KHz		
	Vandret skanningsstørrelse (maksimal)	521,28 mm		
	Lodret scanningsområde	50Hz ~ 76Hz		
	Lodret skanningsstørrelse (maksimal)	293,22 mm		
	Optimal forudindstillet opløsning	1920×1080 ved 60 Hz		
	Plug & Play	VESA DDC2B/CI		
	Indgangsstik	VGA\HDMI		
	Strømkilde	19Vdc, 1,31A		
	Strømforbrug	Typisk(Lysstyrken = 90,Indstil Kontrasten = 50)	22W	
		(Lysstyrken = 100,Indstil Kontrasten = 100)	≤25W	
Standby-tilstand		<0,3W		
Fysiske mål	Stiktype	D-Sub,HDMI, Earphone out		
	Signalkabel type	Kan afmonteres		
Miljø	Temperatur:	I drift	0° til 40°C	
		Ikke i drift	-25° til 55°C	
	Fugtighed:	I drift	10% til 85% (ikke kondens)	
		Ikke i drift	5% til 93% (ikke kondens)	
	Højde:	I drift	0 ~ 5,000m (0~ 16,404 ft)	
		Ikke i drift	0~ 12,192m (0~ 40,000 ft)	



---

## Forudindstillede skærminstillinger

Standard	Opløsning	H. frekvens (kHz)	V. frekvens (Hz)
VGA	640x480@60Hz	31.469	59.94
	640x480@72Hz	37.861	72.809
	640x480@75Hz	37.5	75
MAC MODES VGA	640x480@67Hz	35	66.667
IBM MODE	720x400@70Hz	31.469	70.087
SVGA	800x600@56Hz	35.156	56.25
	800x600@60Hz	37.879	60.317
	800x600@72Hz	48.077	72.188
	800x600@75Hz	46.875	75
MAC MIDE SVGA	835 x 624@75Hz	49.725	74.5
XGA	1024x768@60Hz	48.363	60.004
	1024x768@70Hz	56.476	70.069
	1024x768@75Hz	60.023	75.029
SXGA	1280x1024@60Hz	63.981	60.02
	1280x1024@75Hz	79.976	75.025
WSXG	1280x720@60HZ	45	60
	1280x960@60HZ	60	60
WXGA+	1440x900@60Hz	55.935	59.876
WSXGA+	1680x1050@60Hz	65.29	59.954
FHD	1920x1080@60Hz	67.5	60

## Ben-tildelinger

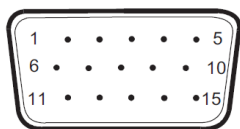

15-ben kabel til farveskærme

Ben nr.	Signalnavn	Ben nr.	Signalnavn
1	Video-rød	9	+5V
2	Video-grøn	10	Jord
3	Video-blå	11	N.C.
4	N.C.	12	DDC-seriedata
5	Identificer kabel	13	H-synk.
6	GND-R	14	V-synk.
7	GND-G	15	DDC-serieklok
8	GND-B		



19-ben kabel til farveskærme

Ben nr.	Signalnavn	Ben nr.	Signalnavn
1	TMDS Data 2+	11	TMDS klok-skjold
2	TMDS Data 2 skjold	12	TMDS klok
3	TMDS Data 2	13	CEC
4	TMDS Data 1+	14	Reserveret (N.C. på enhed)
5	TMDS Data 1 skjold	15	SCL
6	TMDS Data 1	16	SDA
7	TMDS Data 0+	17	DDC/CEC jord
8	TMDS Data 0 skjold	18	+5V strøm
9	TMDS Data 0	19	Hot-plug blev fundet
10	TMDS klok +		

---

# Plug & Play

## Plug & Play DDC2B funktion

Denne skærm er udstyret med VESA DDC2B-kapaciteter i henhold til VESA DDC STANDARDEN. Dette giver skærmen mulighed for at oplyse værtssystemet om dens identitet og, afhængig af DDC-niveauet, videregive yderligere oplysninger om dens skærmpaciteter.

DDC2B er en tovejs datakanal, som er baseret på I2C-protokollen. Værten kan anmode om EDID-oplysninger over DDC2B-kanalen.