

AOC

Bruksanvisning för LCD-skärm

24B1H LED-bakbelysning



HDMI™

www.aoc.com

©2018 AOC. All Rights Reserved.

Säkerhet	3
Nationella konventioner	3
Ström	4
Installation.....	5
Rengöring.....	6
Övrigt	7
Installation.....	8
Förpackningens innehåll	8
Montera stativ	9
Justera visningsvinkeln	10
Ansluta bildskärmen	11
Inställning	12
Snabbtangenter	12
OSD Setting (Bildskärmsinställning).....	14
Luminance (Luminans).....	15
Image Setup (Bildinställning).....	16
Color Setup (Färginställning)	17
Picture Boost (Bildförbättring)	18
OSD Setup (Bildskärmsinställning).....	19
Extra.....	20
Exit (Avsluta)	21
LED-indikation	22
Drivrutin	23
i-Menu	23
e-Saver.....	24
Screen ⁺	25
Felsökning.....	26
Specifikationer.....	28
Allmänna specifikationer	28
Förinställda visningslägen	29
Stifttilldelningar	30
Plug and Play.....	31

Säkerhet

Nationella konventioner

Följande underavsnitt beskriver de vedertagna benämningar som används i detta dokument.

Anmärkningar, försiktighetsåtgärder och varningar

I denna bruksanvisning kan textavsnitt åtföljas av en ikon och tryckt i fet eller kursiv stil. Dessa textavsnitt är anmärkningar, försiktighetsåtgärder och varningar enligt följande:



OBS! OBS! indikerar viktig information som hjälper dig att använda systemet på ett bättre sätt.





FÖRSIKTIGT: FÖRSIKTIGT indikerar antingen potentiell skada på maskinvara eller dataförlust och beskriver hur du undviker problemet.





WARNING: WARNING indikerar risk för kroppsskada och beskriver hur du undviker problemet. En del varningar kan visas i andra format och kanske inte åtföljs av en ikon. I sådana fall visas varningen på grund av nationella föreskrifter.

Ström

 Skärmen ska bara användas från den typ av strömkälla som anges på etiketten. Är du osäker på vilken typ av ström du har i hemmet, kontakta en lokal försäljare eller elleverantör.

 Dra ut kontakten vid åskväder eller när den inte ska användas under en längre tid. Det skyddar skärmen från skador under spänningssprång.

 Överbelasta inte eluttagslistor och förlängningssladdar. Överbelastning kan resultera i brand eller elektriska stötar.

 För att säkerställa tillfredställande funktion, ska skärmen bara användas med UL-listade datorer som har korrekt konfigurerade mottagare som är markerade mellan 100 - 240V ~, Min. 1,5A

 Väggtaget ska installeras intill utrustningen och ska vara lättåtkomligt.

 Endast för användning med medföljande strömadapter
Tillverkare: TPV ELECTRONICS (FUJIAN) CO.,LTD.
Modell: ADPC1925EX (19VDC,1,31A)

Installation

! Placera inte bildskärmen på instabila vagnar, stativ, fästen eller bord. Faller bildskärmen kan den skada en person och orsaka allvarlig skada på produkten. Använd endast vagnar, stativ, fästen eller bord som rekommenderas av tillverkaren eller säljs tillsammans med denna produkt. Följ tillverkarens anvisningar vid installation och använd monteringsstillbehör som rekommenderas av tillverkaren. Står produkten på en vagn ska dessa flyttas försiktigt.

! För aldrig in föremål i spåret i bildskärmens hölje. Det kan skada kretsarna och orsaka brand eller elektriska stötar. Spill aldrig vätska på bildskärmen.

! Placera aldrig produktens framsida på golvet.

! Lämna plats runt bildskärmen enligt nedan. Annars är ventilationen otillräcklig och överhettning kan därför orsaka brand eller skada på bildskärmen.

Nedan visas det rekommenderade ventilationsområdet runt bildskärmen när den installerats på vägg eller på stativet:

Installation på väggen

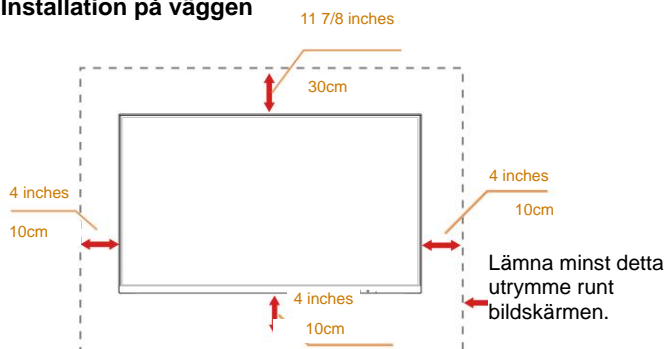

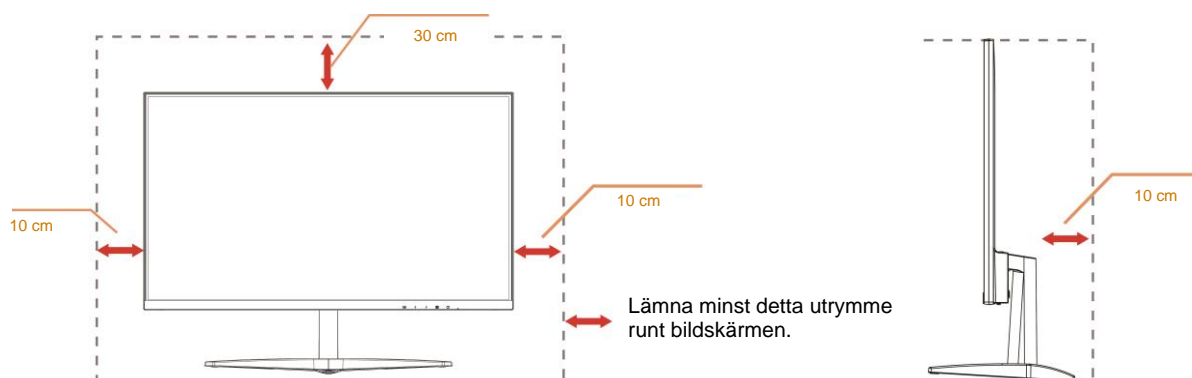

Installation med stativ



Rengöring

 Rengör höljet regelbundet med en trasa. Använd ett mildt rengöringsmedel på fläckar i stället för starka rengöringsmedel som fräter på produktens hölje.

 Var försiktig när du rengör så att inte rengöringsmedel kommer in i produkten. Rengöringstrasan får inte vara grov så att den repar skärmens yta.

 Dra ut elsladden innan produkten rengörs.



Övrigt



Om produkten avger en stark lukt, ljud eller rök, ta OMEDELBART ut nätkabeln ur vägguttaget och kontakta ett servicecenter.



Kontrollera att ventilationsöppningarna inte blockeras av ett bord eller en gardin.



Utsätt inte LCD-skärmen för kraftiga vibrationer eller slag under drift.



Slå inte på och tappa inte bildskärmen under drift eller transport.



För visning med glansig infattning ska användaren överväga hur displayen placeras, eftersom infattningen kan orsaka störande reflektioner från omgivande belysning och ljusa ytor.

Installation

Förpackningens innehåll

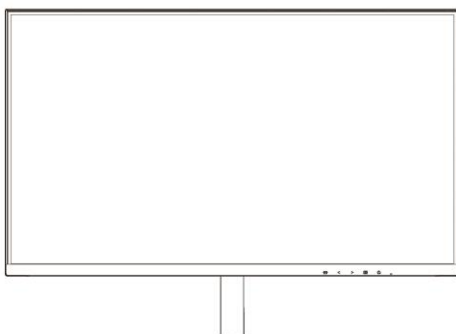

Bildskärm

*

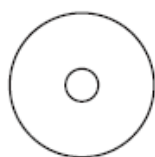

CD-bruksanvining

*



Garantikort



Fot



Adapter



Elkabel

*



Analog kabel

*



HDMI

* Inte alla signalkablar (analog-, HDMI-kablar) CD-bruksanvining medföljer i alla länder och regioner. Kontrollera med den lokala försäljaren eller AOC:s avdelningskontor för bekräftelse.

Montera stativ

Montera eller ta bort stativet enligt stegen nedan.

Placera bildskärmen på ett mjukt och plant underlag för att förhindra repor.

Installera:

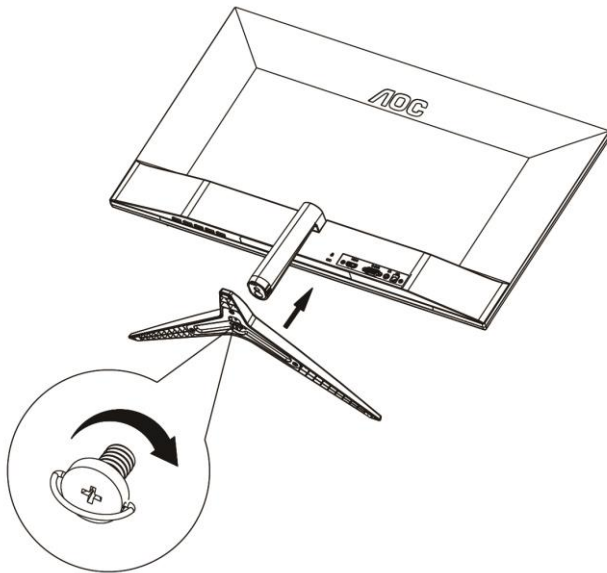

Ta bort:

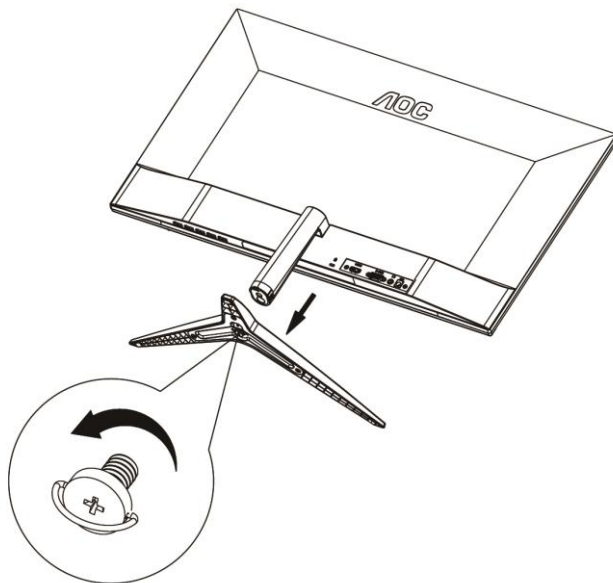

Justera visningsvinkeln

För bästa bild rekommenderar vi att du tittar på hela bildskärmen rakt framifrån och sedan justerar skärmens vinkel efter egen smak.

Håll stativet så att bildskärmen inte välter när du ändrar vinkeln.

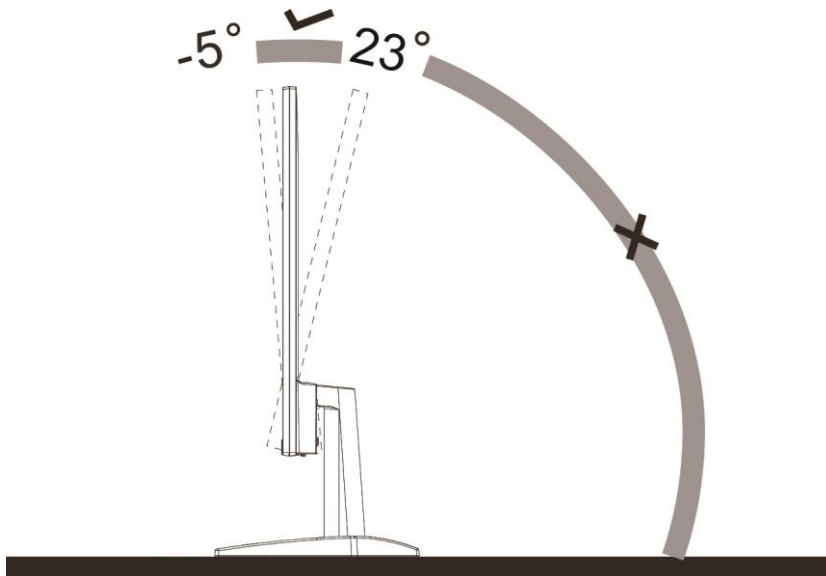

Justera inte betraktningvinkeln över 23 grader eftersom det kan innebära skada.

Ansluta bildskärmen

Kabelanslutningar på bildskärmens och datorns baksida:

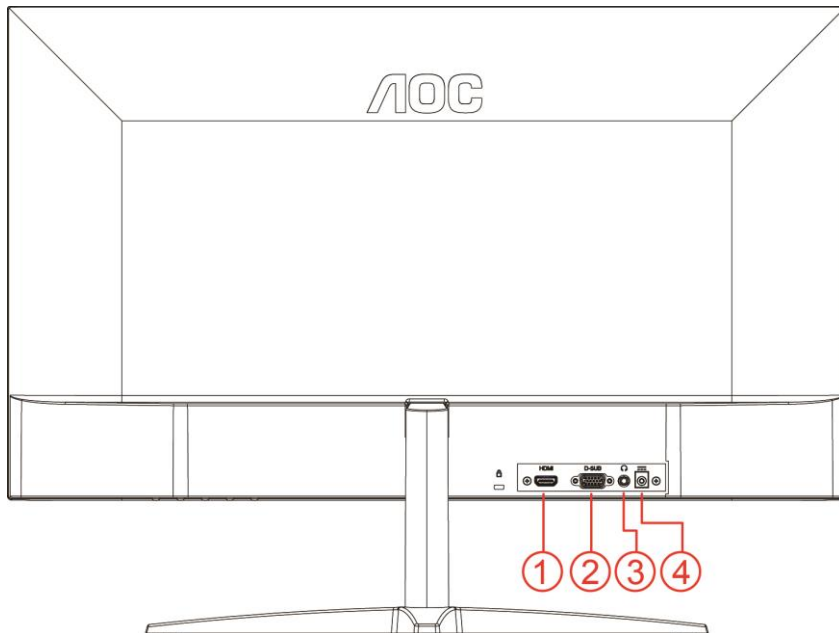

- 1 HDMI
- 2 Analog (D-Sub 15-stifts VGA-kabel)
- 3 Hörlur ut
- 4 Ström

För att skydda utrustningen ska datorn och LCD-skärmen alltid stängas av före anslutning.

- 1 Sätt i elkabeln i växelströmsuttaget på bildskärmens baksida.
- 2 Sätt en ände av D-Sub-kabeln med 15 stift på bildskärmens baksida och den andra änden i datorns D-Sub-port.
- 3 Tillval – (Kräver ett videokort med HDMI-port) – Anslut en ände av HDMI-kabeln på bildskärmens baksida och den andra änden i datorns HDMI-port.
- 4 Sätt på bildskärmen och datorn.

Om bildskärmen visar en bild, är installationen klar. Visas ingen bild, se felsökningen.

Inställning

Snabbtangenter

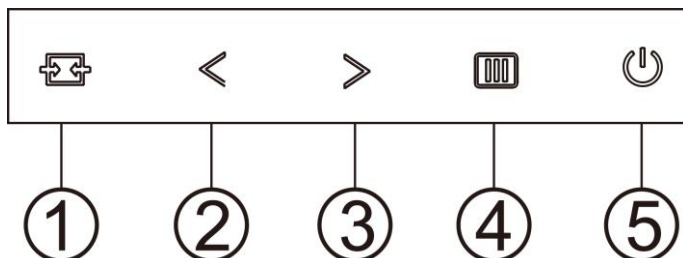

1	Källa/Auto/Avsluta
2	Clear Vision (Klar visning)/ <
3	Bildförhållande /Volume / >
4	Meny/Enter
5	Ström

Meny/Enter

Tryck för att visa menyn eller bekräfta valet.

Ström

Tryck på Ström-knappen för att sätta på/stänga av bildskärmen.

Bildförhållande /Volume / >

När det inte syns någon OSD (Skärm meny), tryck på volymknappen för att aktivera volymjusteringen. Tryck på < eller > för att justera volymen (endast för modeller med högtalare).

När det inte finns OSD, tryck > kontinuerligt för att ändra 4:3 eller storbildsproportionen. (Om produktens skärmstorlek är 4:3 eller ingångssignalens upplösning är storbildsformat, är genvägen satt ut stånd för justering).

Auto / Exit (Avsluta) / Source (Källa)-snabbknapp

Om ingen OSD-meny visas, tryck på Auto/Source (Källa)-knappen kontinuerligt i ca 2 sekunder för att konfigurera automatiskt. När OSD-menyn är stängd fungerar knappen Source (Källa) som snabbknapp för funktionen Källa. Tryck på knappen Source (Källa) kontinuerligt för att välja ingångskälla som visas i meddelandefältet. Tryck på knappen Menu (Meny)/enter för att ändra den valda källan.

Klar visning

1. När ingen skärm meny visas, tryck på "<"-knappen för att aktivera Klar visning.
2. Använd knapparna "<" eller ">" för att välja mellan inställningarna weak (svag), medium, strong (stark) eller off (av). Standardinställningen är alltid "off" (av).

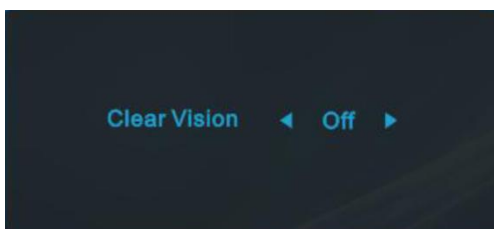

3. Håll ner "<"-knappen i fem sekunder för att aktivera Klar visning demo, meddelandet "Clear Vision Demo: on" (Klar visning demo: på) visas på skärmen i fem sekunder. Tryck på Menu- eller Exit-knappen, meddelandet försvinner. Tryck och håll ned "<"-knappen i 5 sekunder igen så stängs Klar visning-demo av.

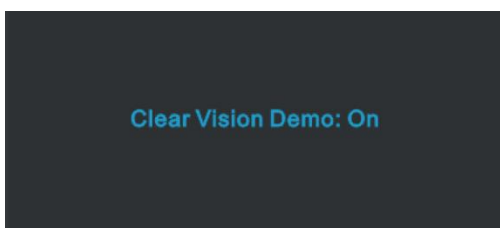







Klar visning-funktionen ger den bästa bildupplevelsen genom att konvertera suddiga bilder med låg upplösning till klara och levande bilder.

Clear Vision	Av	Adjust the Clear Vision
	Svag	
	Medium	
	Stark	
Clear Vision Demo	På eller av	Avaktivera eller aktivera Demo

OSD Setting (Bildskärmsinställning)

Grundläggande och enkel instruktion om kontrollknapparna.



1. Tryck på  **MENU (MENY)-knappen** för att aktivera OSD-fönstret.
2. Tryck på **<** eller **>** för att navigera igenom funktionerna. När önskad funktion har markerats, tryck på **MENU (MENY)-knappen** för att aktivera den. Tryck på **<** eller **>** om det finns en undermeny, för att navigera igenom funktionerna på undermenyn.
3. Tryck på **<** eller **>** för att ändra inställningarna för den valda funktionen. Tryck på  **AUTO** för att avsluta. Om du vill justera någon annan funktion, upprepa steg 2-3.
4. Låsfunktion för bildskärmsinställning: För att låsa bildskärmsinställningen, håll  **MENU (MENY)-knappen** intryckt medan bildskärmen är avstängd och tryck därefter på  **strömbrytaren** för att sätta på bildskärmen. För att låsa upp bildskärmsinställningen - håll  **MENU (MENY)-knappen** intryckt medan bildskärmen är avstängd och tryck därefter på  **strömbrytaren** för att sätta på bildskärmen.

OBS!

1. Om produkten enbart har en signalingång, är objektet "Val av ingång" avaktiverat.
2. Om produktens skärmstorlek är 4:3 eller ingångssignalens upplösning är äkta, är objektet "Bildfrekvens" avaktiverat.
3. En av funktionerna Klar visning, DCR, Färgförstärkning och Bildförbättring är aktiverad. övriga tre funktioner stängs därmed av.

Luminance (Luminans)



1. Tryck på **MENU (MENY)** för att visa menyn.
2. Tryck på < eller > för att välja  (Luminance (Luminans)) och tryck på **MENU (MENY)** för att öppna.
3. Tryck på < eller > för att välja undermeny.
4. Tryck på < eller > för att justera.
5. Tryck på **AUTO** för att avsluta.









	Contrast (Kontrast)	0-100		Kontrast från digitalt register.
	Brightness (Ljusstyrka)	0-100		Justering av bakgrundsbelysning
	Eco mode (Sparläge)	Standard	<input checked="" type="checkbox"/>	Standardläge
		Text		Textläge
		Internet		Internetläge
		Game (Spel)		Spelläge
		Movie (Film)		Filmläge
		Sports (Sport)		Sportläge
	Gamma	Gamma 1	Justera till Gamma 1	
		Gamma 2	Justera till Gamma 2	
		Gamma 3	Justera till Gamma 3	
	DCR	Off (Av)	Avaktivera dynamiskt kontrastförhållande	
		On (På)		Aktivera dynamiskt kontrastförhållande
	Overdrive	Weak	Justera svarstiden.	
Medium		Det kan uppstå suddig bild om användaren slår på OverDrive i nivån Stark.		
Strong		Användaren kan justera OverDrive-nivå baserat på användarens preferenser eller stänga av den.		
Off				

Image Setup (Bildinställning)



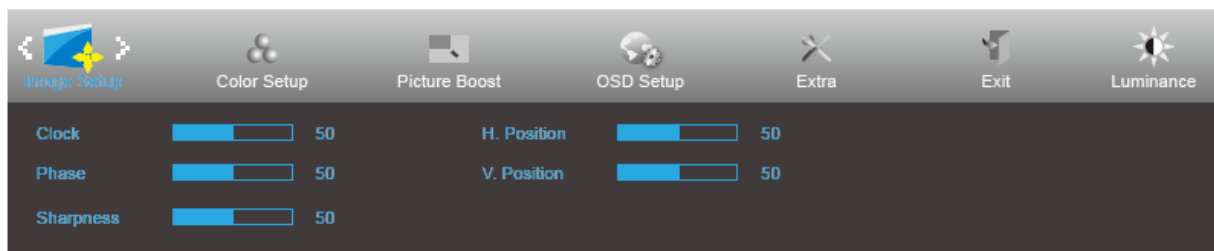

1. Tryck på **MENU (MENY)** för att visa menyn.
2. Tryck på **<** eller **>** för att välja  (Image Setup (Bildinställning)) och tryck på **MENU (MENY)** för att öppna.
3. Tryck på **<** eller **>** för att välja undermeny.
4. Tryck på **<** eller **>** för att justera.
5. Tryck på **AUTO** för att avsluta.

	Clock (Klocka)	0-100	Justera bildklockan för att minska störning med vertikala linjer.
	Phase (Fokus)	0-100	Justera bildfokus för att minska störning med horisontella linjer.
	Sharpness (Skärpa)	0-100	Justera bildens skärpa.
	H. Position (Position-H)	0-100	Justera bildens horisontella läge.
	V. Position (Position-V)	0-100	Justera bildens vertikala läge.

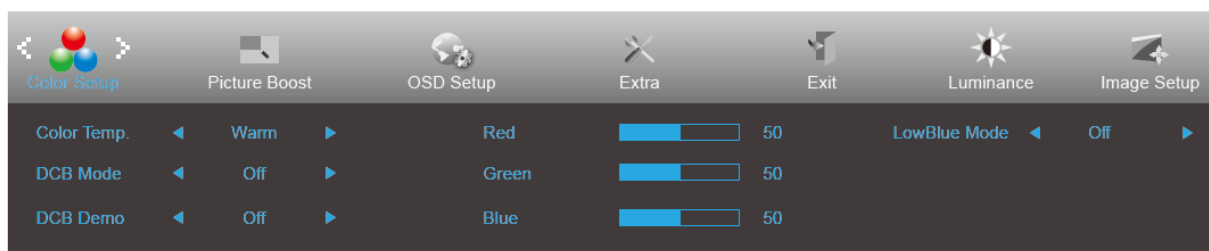
Color Setup (Färginställning)





1. Tryck på **MENU (MENY)** för att visa menyn.
2. Tryck på **<** eller **>** för att välja  (Color Setup (Färginställning)) och tryck på **MENU (MENY)** för att öppna.
3. Tryck på **<** eller **>** för att välja undermeny.
4. Tryck på **<** eller **>** för att justera.
5. Tryck på **AUTO** för att avsluta.

	Color Temp. (Färgtemperatur)	Warm (Varm)		Återkalla varm färg från EEPROM.
		Normal		Återkalla normal färg från EEPROM.
		Cool (Kall)		Återkalla kall färg från EEPROM.
		sRGB		Återkalla sRGB-färg från EEPROM.
		User (Användare)		Återkalla användares färgtemperatur från EEPROM
	DCB Mode (DCB-läge)	Full Enhance (Full förhöjning)	ON (PÅ)/ OFF (AV)	Avaktivera eller aktivera läget Full förhöjning
		Nature Skin (Naturlig hud)	ON (PÅ)/ OFF (AV)	Avaktivera eller aktivera läget Naturlig hud
		Green Field (Gröna fält)	ON (PÅ)/ OFF (AV)	Avaktivera eller aktivera läget Gröna fält
		Sky-blue (Himmelsblå)	ON (PÅ)/ OFF (AV)	Avaktivera eller aktivera Himmelsblå-läget
		AutoDetect (Autoavkänning)	ON (PÅ)/ OFF (AV)	Avaktivera eller aktivera läget Autoavkänning
	DCB Demo		ON (PÅ)/ OFF (AV)	Avaktivera eller aktivera Demo
	Red (Röd)		0-100	Röd förstärkning från Digital-register.
	Green (Grön)		0-100	Grön förstärkning från Digital-register.
	Blue (Blå)		0-100	Blå förstärkning från Digital-register.
LowBlue Mode (LowBlue-läge)	Weak (Svag)	Minskar den blå ljusvågen genom att kontrollera färgtemperaturen		
	Medium (Medel)			
	Strong (Stark)			
	Off (Av)			

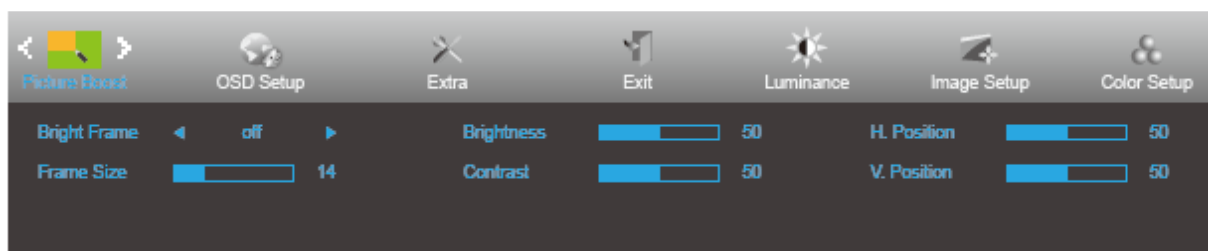
Picture Boost (Bildförbättring)



1. Tryck på **MENU (MENY)** för att visa menyn.
2. Tryck på **<** eller **>** för att välja  (Picture Boost (Bildförbättring)) och tryck på **MENU (MENY)** för att öppna.
3. Tryck på **<** eller **>** för att välja undermeny.
4. Tryck på **<** eller **>** för att justera.
5. Tryck på **AUTO** för att avsluta.

	Bright Frame (Ljus ram)	ON (PÅ)/OFF (AV)	Aktivera/avaktivera Bright Frame (Ljus ram)
	Frame Size (Bildstorlek)	14-100	Justera ramens storlek
	Brightness (Ljusstyrka)	0-100	Justering av ljusstyrka för förbättrat område
	Contrast (Kontrast)	0-100	Justering av kontrast för förbättrat område
	H. Position (Position-H)	0-100	Justera ramens horisontella läge
	V. Position (Position-V)	0-100	Justera ramens vertikala läge

OBS!

Justera ljusstyrka, kontrast och läge för Ljus ram, för ett bättre visning.

OSD Setup (Bildskärmsinställning)

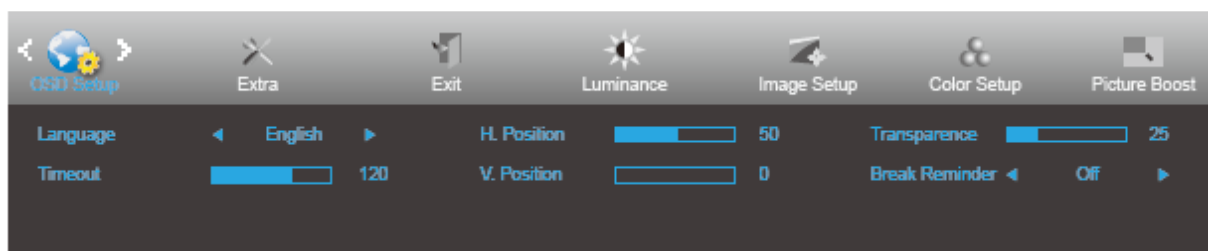



1. Tryck på **MENU (MENY)** för att visa menyn.
2. Tryck på **<** eller **>** för att välja  (OSD Setup (OSD-inställning)) och tryck på **MENU (MENY)** för att öppna.
3. Tryck på **<** eller **>** för att välja undermeny.
4. Tryck på **<** eller **>** för att justera.
5. Tryck på **AUTO** för att avsluta.

	Language (Språk)		Välj bildskärmsspråk
	Timeout	5-120	Justera OSD:ns timeout.
	V. Position (Position-V)	0-100	Justera vertikala läge OSD-position.
	Transparence (Transparens)	0-100	Justera OSD:n
	H. Position (Position-H)	0-100	Justera horisontella OSD-position.
	Break Reminder (Påminnelse om rast)	på eller av	Påminnelse om rast om användaren arbetar kontinuerligt i mer än 1 timme

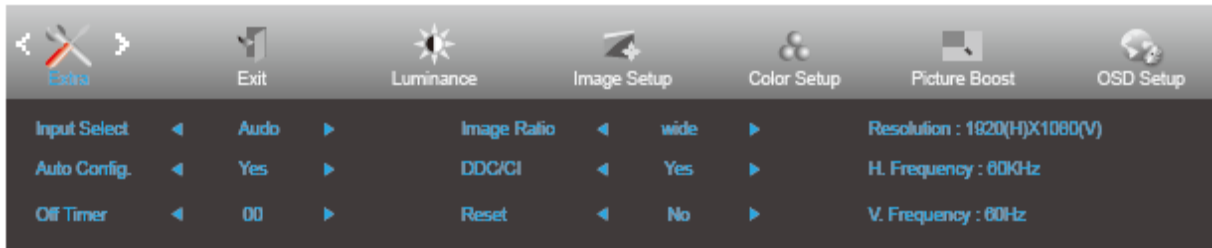
Extra



1. Tryck på **MENU (MENY)** för att visa menyn.
2. Tryck på < eller > för att välja  (Extra) och tryck på **MENU (MENY)** för att öppna.
3. Tryck på < eller > för att välja undermeny.
4. Tryck på < eller > för att justera.
5. Tryck på **AUTO** för att avsluta.

	Input Select (Välj Inmatning)	Auto	Upptäck ingående signal automatiskt
		D-Sub	Välj D-SUB-signalkälla som ingång
		HDMI	Välj HDMI-signalkälla som ingång
	Auto Config. (Auto Konfig.)	Yes (Ja)/No (Nej)	Autojustera bilden till standard.
	Off Timer (Avstängningstimer)	0-24 tim.	Välj av avstängningstid för DC.
	Image Ratio (Bildförhållande)	Wide eller 4:3	Välj wide eller 4:3-visningsformat
	DDC/CI	Yes (Ja)/No (Nej)	Sätt på eller stäng av DDC/CI-stöd.
	Reset (Återställ)	Yes (Ja)/ ENERGY STAR®	Återställ menyn till standard. (ENERGY STAR® tillgänglig för utvalda modeller.)
No (Nej)			

Exit (Avsluta)

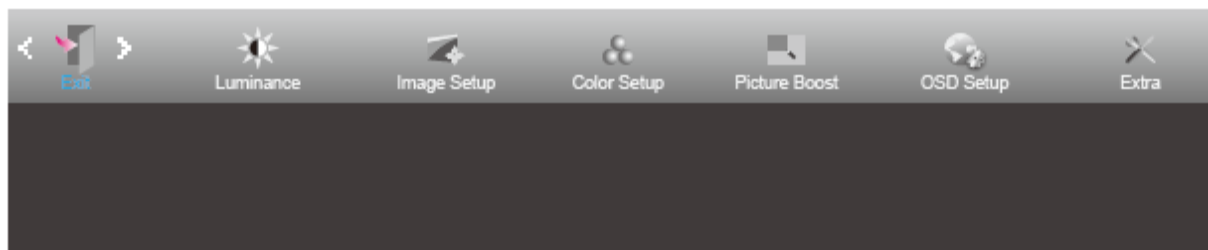

1. Tryck på **MENU (MENY)** för att visa menyn.
2. Tryck på **< eller >** för att välja  (Exit (Avsluta)) och tryck på **MENU (MENY)** för att öppna.
3. Tryck på **AUTO** för att avsluta.

	Exit /avsluta)		Stänger OSD
---	----------------	--	-------------

LED-indikation

Status	LED-lampans färg
Fullt strömläge	Vit
Vänteläge	Orange

Drivrutin

i-Menu



Välkommen till "i-Menu"-programvaran från AOC. i-Menu gör det enkelt att ställa in bildskärminställningarna på skärmen, genom att använda bildskärmsmenyer istället för bildskärmsknappen på skärmen. Använd följande installationsguide för att slutföra installationen.



e-Saver



Välkommen att använda AOC:s energihanteringsprogramvara e-Saver för skärmen. AOC:s e-Saver har smarta avstängningsfunktioner för dina bildskärmar, som ger skärmen en möjlighet att göra en läglig avstängning när datorn är i något läge (On(På), Off(Av), Sleep(Energisparläge) eller Screen Saver(Skärmsläckare)). den verkliga avstängningstiden beror på dina önskemål (se exempel nedan).

Klicka på "driver/e-Saver/setup.exe" för att starta installationen av e-Saverprogramvaran, följ installationsguiden för att slutföra installationen av programvaran.

Under var och en av de fyra datorstatusarna kan du välja önskad tid (i minuter) från rullgardinsmenyn för att din bildskärm ska stängas av automatiskt. Exemplet nedan illustrerar:

- 1) Bildskärmen stängs aldrig av när datorn är på.
- 2) Bildskärmen stängs automatiskt av 5 minuter efter att datorn stängts av.
- 3) Bildskärmen stängs automatiskt av 10 minuter efter att datorn gått in i energisparläge/standby-läge.
- 4) Bildskärmen stängs automatiskt av 20 minuter efter att skärmsläckaren dyker upp.

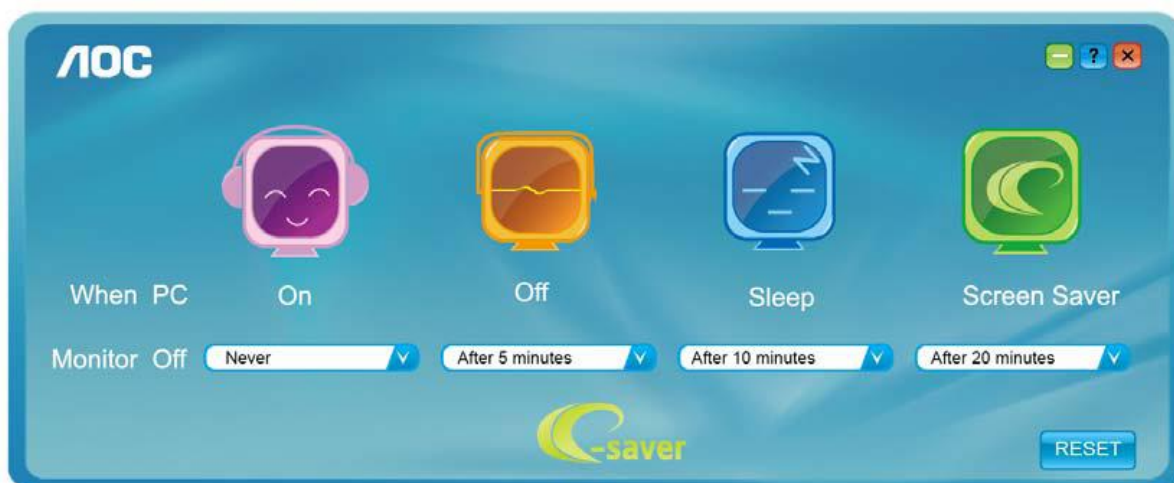

Du kan klicka på "Reset"(ÅTERSTÄLL) för att ställa in e-Savers standardinställning, som nedan.

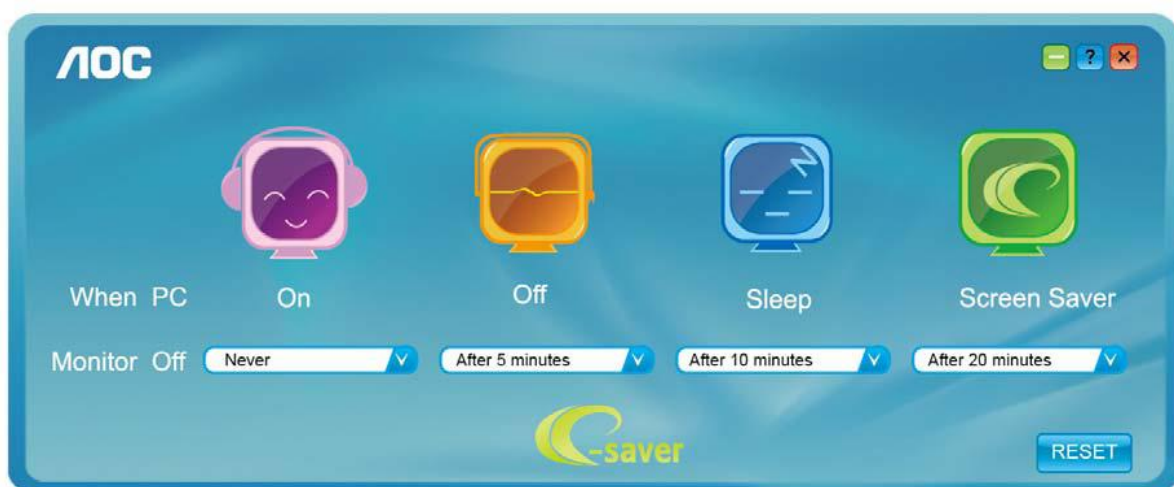

Screen⁺



Välkommen till programvaran "Screen+" från AOC. Screen+ är ett skärmdelningsverktyg för skrivbordet. Det delar skrivbordet i olika paneler, och varje panel visar olika fönster. Du behöver bara dra fönstret till en passande panel när du vill öppna det. Det stödjer flerskrämsvisning för att underlätta ditt arbete. Följ installationsprogramvaran för att installera det.

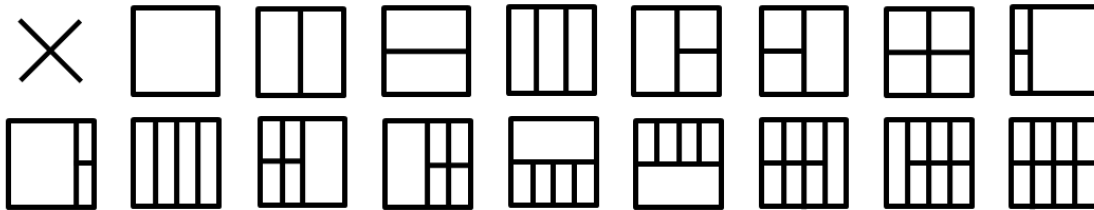

Felsökning

Problem och fråga	Möjliga lösningar
Ström-LED är inte PÅ	Kontrollera att strömbrytaren är PÅ och att elsladden är rätt isatt i ett jordat uttag och i bildskärmen.
Inga bilder på skärmen	<ul style="list-style-type: none">● Är elsladden rätt isatt? Kontrollera att elsladdens anslutning och strömtillförseln.● Är kabeln riktigt isatt? (Ansluten med D-sub-kabeln) Kontrollera DB-15-kabelanslutningen. (Ansluten med DVI-kabeln) Kontrollera DVI-kabelns anslutning. * DVI-ingång finns inte på alla modeller.● Om strömmen är på, starta om datorn för att se startskärmen (inloggningsskärmen), som kan ses. Om startskärmen (inloggningsskärmen) visas, starta om datorn i tillämpligt läge (säkert läge för Windows 7/8/10) och ändra videokortets frekvens. (Se Inställning av optimal upplösning) Om startskärmen (inloggningsskärmen) inte visas, kontakta servicecentret eller din återförsäljare.● Kan du se "Inmatning stöds inte" på skärmen? Du kan se bilden när signalen från videokortet överskrider den maximala upplösningen och frekvensen som bildskärmen kan hantera riktigt. Justera den maximala upplösningen och frekvensen som bildskärmen kan hantera riktigt.● Kontrollera att AOC:s bildskärmsenheter är installerade.
Suddig bild och problem med skuggbilder	Ställ in kontrast- och ljusstyrkekontrollerna. Tryck på autojustera. Kontrollera att du inte använder en förlängningssladd eller kopplingsdosa. Vi rekommenderar att du ansluter bildskärmen direkt till videokortets utgångskontakt på baksidan.
Bilden studsar, flimrar eller vågmönster uppträder på bilden	Flytta elektriska apparater som kan orsaka elektriska störningar så långt bort från bildskärmen som möjligt. Använd den högsta uppdateringsintervall din bildskärm klarar med den upplösning du använder.

<p>Bildskärmen har fastnat i aktivt Av-läge"</p>	<p>Datorns strömbrytare kan inte sättas i PÅ-läge. Datorns videokort ska passa exakt i öppningen. Kontrollera att bildskärmens videokortkabel sitter ordentligt i datorn. Kontrollera bildskärmens vidokabel och se till att inga stift är böjda. Kontrollera att datorn fungerar genom att trycka på CAPS LOCK-tangenten på tangentbordet samtidigt som du tittar på LED-indikationen för CAPS LOCK. LED-indikationen ska TÄNDAS eller SLÄCKAS när du tryckt på CAPS LOCK-tangenten.</p>
<p>Någon av grundfärgerna saknas (RÖD, GRÖN eller BLÅ)</p>	<p>Kontrollera bildskärmens vidokabel och se till att inga stift är skadat. Kontrollera att bildskärmens videokortkabel sitter ordentligt i datorn.</p>
<p>Skärmbilden är inte centrerad eller har fel storlek</p>	<p>Justera Position-H och Position-V eller tryck på snabbknappen (AUTO).</p>
<p>Bilden har färgmissar (vit ser inte vit ut)</p>	<p>Justera RGB-färg eller välj önskad färg.</p>
<p>Horisontella eller vertikala störningar på skärmen</p>	<p>Använd Windows 7/8/10 avstängningsläge för att justera KLOCKA och FOKUS. Tryck för att autojustera.</p>
<p>Reglering och service</p>	<p>Se reglerings- och serviceinformation som finns i CD-handboken eller www.aoc.com (för att hitta modellen du köper i ditt land och för att hitta information om reglerings- och serviceinformation på support-sidan.)</p>

Specifikationer

Allmänna specifikationer

Panel	Modellnamn	24B1H	
	Skärmtyp	TFT LCD-färgskärm	
	Visningsyta	23,6inch, 59,9 cm diagonal	
	Pixeltäthet	0,2715 (H)mm x 0,2715(V)mm	
	Video	R, G, B analogt gränssnitt, HDMI gränssnitt	
	Separat synk.	H/V TTL	
	Display Color (Färgvisning)	16,7M färger	
Övrigt	Horisontell frekvens	30~83KHz	
	Horisontell skärmstorlek (maximal)	521,28 mm	
	Vertikal frekvens	50Hz ~ 76Hz	
	Vertikal skärmstorlek (maximal)	293,22 mm	
	Optimal förinställd upplösning	1920×1080 vid 60Hz	
	Plug & Play	VESA DDC2B/CI	
	Ingångskontakt	D-Sub 15 pin/HDMI	
	Strömkälla	19Vdc, 1,31A	
	Effektförbrukning	Typisk(Ljusstyrka = 90,Kontrast = 50)	22W
	(Ljusstyrka = 100,Kontrast = 100)	≤25W	
	Vänteläge	<0,3W	
Fysiska egenskaper	Anslutningstyp	D-Sub, HDMI, Earphone out	
	Signalsladdtyp	Avtagbar	
Miljö	Temperatur:	Drift	0° till 40°C
		Ur drift	-25° till 55°C
	Luftfuktighet:	Drift	10% till 85% (utan kondens)
		Ur drift	5% till 93% (utan kondens)
	Driftshöjd:	Drift	0 - 5000 m(0~16404 ft)
		Ur drift	0 - 12192 m(0~40000 ft)



Förinställda visningslägen

Standard	Upplösning	H-Frekvens (kHz)	V-Frekvens (Hz)
VGA	640x480@60Hz	31.469	59.94
	640x480@72Hz	37.861	72.809
	640x480@75Hz	37.5	75
MAC MODES VGA	640x480@67Hz	35	66.667
IBM MODE	720x400@70Hz	31.469	70.087
SVGA	800x600@56Hz	35.156	56.25
	800x600@60Hz	37.879	60.317
	800x600@72Hz	48.077	72.188
	800x600@75Hz	46.875	75
MAC MIDE SVGA	835 x 624@75Hz	49.725	74.5
XGA	1024x768@60Hz	48.363	60.004
	1024x768@70Hz	56.476	70.069
	1024x768@75Hz	60.023	75.029
SXGA	1280x1024@60Hz	63.981	60.02
	1280x1024@75Hz	79.976	75.025
WSXG	1280x720@60HZ	45	60
	1280x960@60HZ	60	60
WXGA+	1440x900@60Hz	55.935	59.876
WSXGA+	1680x1050@60Hz	65.29	59.954
FHD	1920x1080@60Hz	67.5	60

Stifttilldelningar

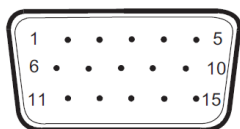

15-stift signalkabel för färgdisplay

Stift nr.	Signalnamn	Stift nr.	Signalnamn
1	Video-röd	9	+5V
2	Video-grön	10	Jord
3	Video-blå	11	N.C.
4	N.C.	12	DDC-seriella data
5	Detektera sladd	13	H-synk
6	GND-R	14	V-synk
7	GND-G	15	DDC-seriell klocka
8	GND-B		

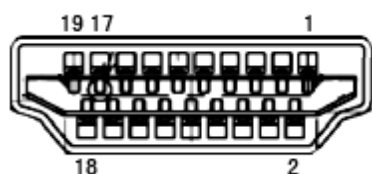

19-stift signalkabel för färgdisplay

Stift nr.	Signalnamn	Stift nr.	Signalnamn
1	TMDS Data 2+	11	TMDS klockskärm
2	TMDS Data 2 skärm	12	TMDS-klocka
3	TMDS Data 2	13	CEC
4	TMDS Data 1+	14	Reserverad (N.C. på enhet)
5	TMDS Data 1 skärm	15	SCL
6	TMDS Data 1	16	SDA
7	TMDS Data 0+	17	DDC/CEC jord
8	TMDS Data 0 skärm	18	+5V ström
9	TMDS Data 0	19	Hot Plug-detektering
10	TMDS-klocka +		

Plug and Play

Plug & Play DDC2B-funktion

Denna bildskärm har VESA DDC2B-kapacitet i enlighet med VESA DDC STANDARD. Den ger bildskärmen möjlighet att informera värdsystemet om sin identitet och, beroende på vilken DDC-nivå som används, kommunicera ytterligare information om visningsmöjligheterna.

DDC2B är en tvåvägs datakanal som baseras på I2C-protokollet. Värden kan begära EDID-information över DDC2B-kanalen.