

AOC

LCD-monitorin käyttöopas

24B1H LED-taustavalo



HDMI™

www.aoc.com

© 2018 AOC. All Rights Reserved.

Turvallisuus	3
Merkintätavat	3
Virta	4
Asennus	5
Puhdistus	6
Muuta	7
Asetus	8
Pakkauksen sisältö	8
Jalustan asennus	9
Katsomiskulman säätäminen	10
Monitorin liittäminen	11
Säätäminen	12
Pikanäppäimet	12
OSD Setting (Kuvaruutuvalikon asetukset)	14
Luminance (Luminanssi)	15
Image Setup (Kuva-Asetukset)	16
Color Setup (Väriasetus)	17
Picture Boost (Kuvatehostus)	18
OSD Setup (OSD-Asetukset)	19
Extra (Ekstra)	20
Exit (Poistu)	21
LED-merkkivalo	21
Ohjain	22
i-Menu	22
e-Saver	23
Screen+	24
Määritä vika	25
Tekniset tiedot	27
Yleiset määrytykset	27
Esiasetetut näyttötilat	28
Nastamäärittely	29
Plug and Play	30

Turvallisuus

Merkintätavat

Seuraavissa alaosioissa kuvataan tässä asiakirjassa käytetyt merkintätavat.

Huomautukset, vaarat ja varoitukset

Tässä oppaassa esiintyy tekstilohkoja, joiden vieressä näkyy kuvake, ja joiden teksti on lihavoitua tai kursivoitua. Nämä lohkot ovat huomautuksia, vaaroja ja varoituksia, ja niitä käytetään seuraavasti:



HUOMAUTUS: HUOMAUTUS ilmaisee tärkeitä tietoja, jota auttavat hyödyntämään tietokonejärjestelmää paremmin.





VAARA: VAARA ilmaisee joko potentiaalista vaaraa laitteistolle tai tietojen menettämisestä. Kohdassa neuvotaan, miten ongelma vältetään.





VAROITUS: VAROITUS viittaa mahdolliseen tapaturmavaaraan. Kohdassa neuvotaan, miten vaara vältetään. Joissain tapauksissa varoitukset on merkitty toisella tavalla eikä niiden ohessa ole symbolia. Tällaiset varoitukset on esitetty viranomaisten määräysten edellyttämässä muodossa.

Virta

 Näyttöä tulisi käyttää vain arvokilven osoittaman virtalähdetyypin kanssa. Jos et ole varma minkälaista virtaa kotiisi tulee, ota yhteyttä jälleenmyyjäsi tai paikalliseen sähköyhtiöön.

 Irrota laite pistorasiasta ukkosella tai kun sitä ei käytetä pitkään aikaan. Tämä suojaa näyttöä virtapiikkien aiheuttamilta vahingoilta.

 Älä ylikuormita jatkojohtoja. Ylikuormitus voi aiheuttaa tulipalon tai sähköiskun.

 Jotta näyttö toimisi oikein, käytä sitä vain sellaisten UL-listattujen tietokoneiden kanssa, joiden liitännät ovat 100 - 240V ~, Min. 1,5A

 Pistorasia on asennettava lähelle laitetta ja sen on oltava helposti käytettävissä.

 Käytettäväksi vain toimitukseen kuuluvalla verkkolaitteella

Valmistajat: TPV ELECTRONICS (FUJIAN) CO., LTD. Malli: ADPC1925EX (19VDC,1,31A)

Asennus

! Älä aseta monitoria epävakaaseen kärryyn, telineeseen, kolmijalkaan, kannattimeen tai pöydälle. Jos monitori putoaa, se voi aiheuttaa henkilövamman aiheuttaa vakavaa vahinkoa tälle tuotteelle. Käytä laitetta ainoastaan valmistajan suosittelemissa tai tuotteen kanssa myytävissä kärryissä, telineessä, kolmijalassa, kannakkeilla tai pöydällä. Noudata valmistajan ohjeita asentaessasi tuotetta ja käytä valmistajan suosittelemia kiinnitysvarusteita. Laite- ja kärry-yhdistelmää tulee siirtää varovasti.

! Älä koskaan työnnä mitään esinettä monitorin kotelon aukkoihin. Se voi vahingoittaa jännitteisiä osia ja aiheuttaa tulipalon tai sähköiskun. Älä koskaan kaada monitorille mitään nestettä.

! Älä aseta tuotteen etuosaa lattiaa päin.

! Jätä monitorin ympärille hieman tilaa, kuten alla on näytetty. Muuten ilmanvaihto voi olla riittämätön, jolloin ylikuumeneminen voi aiheuttaa tulipalon tai vahingoittaa monitoria.

Katso alta suositellut tuuletusalueet monitorin ympärillä, kun näyttö on asennettu seinään tai jalustaan:

Seinään asennettu

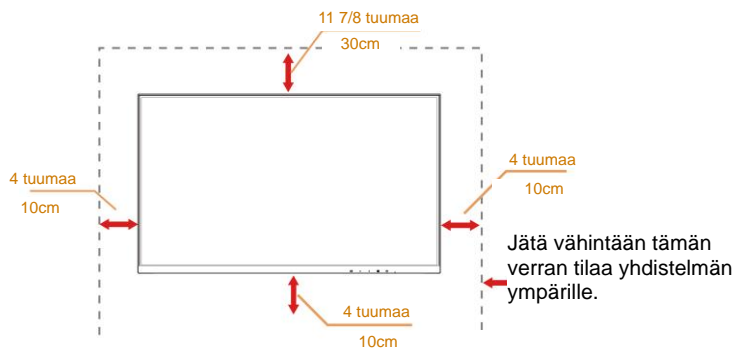

Jalustaan asennettu

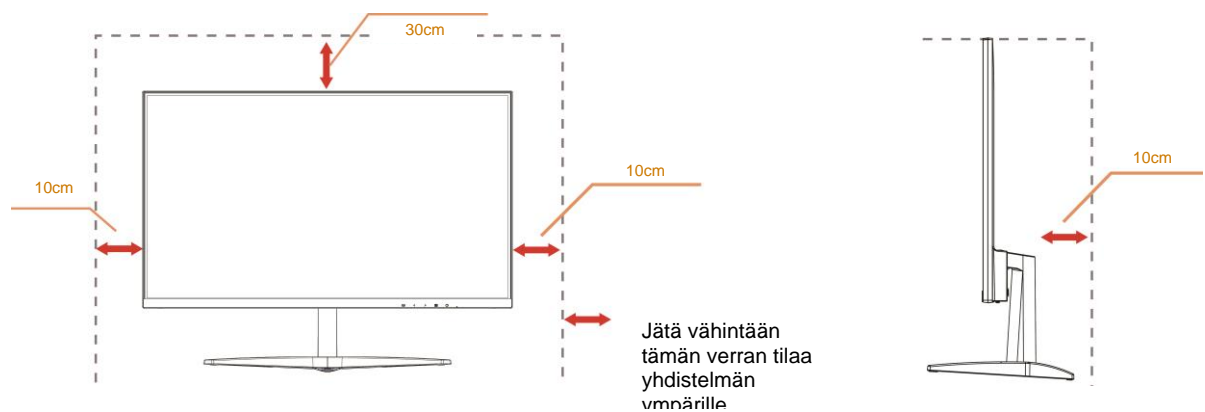

Puhdistus

! Puhdista kotelo säännöllisesti liinalla. Voit käyttää pehmeää pesuainetta tahrojen pyyhkimiseen voimakkaan pesuaineen asemesta, sillä se syövyttää tuotteen kotelo.

! Varmista puhdistaessasi, ettei pesuainetta vuoda tuotteen sisään. Puhdistusliina ei saa olla liian karkea, jottei se naarmuta monitorin pintaa.

! Irrota virtajohto ennen laitteen puhdistamista.



Muuta

 Jos tuotteesta tulee omituista hajua, ääntä tai savua, irrota virtajohto VÄLITTÖMÄSTI ja ota yhteys huoltokeskukseen.

 Varmista, ettei pöytä tai verhot tuki tuuletusaukkoja.

 Älä kohdistu LCD-näyttöön rajuja tärinöitä tai iskuja käytön aikana.

 Älä kolhi tai pudota monitoria käytön tai kuljetuksen aikana.

 Jos etupaneelissa kiiltävä pinta, näyttö kannattaa sijoittaa harkiten, koska paneeli voi heijastaa ympäröivää ja kirkkaista pinnoista heijastuvaa valoa.

Asetus

Pakkauksen sisältö

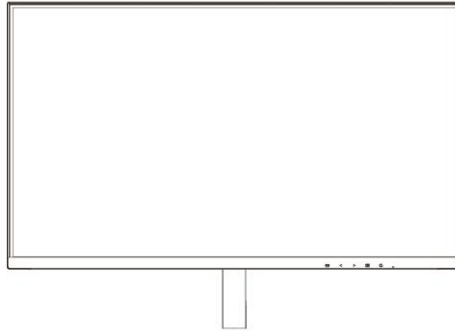

Monitori

*

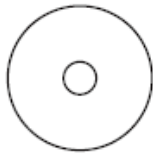

CD-käyttöopas

*



Takuukortti



Jalusta



Verkkolaite



Virtakaapeli

*



Analoginen kaapeli

*



HDMI

* Kaikkia signaalikaapeleita (Analoginen, HDMI-kaapelit) CD-käyttöopas ei toimiteta kaikissa maissa ja kaikilla alueilla. Kysy tietoja paikalliselta jälleenmyyjältä tai AOC-sivutoimistosta.

Jalustan asennus

Asenna tai irrota jalusta seuraavien ohjeiden mukaisesti.

Aseta näyttö pehmeälle ja tasaiselle pinnalle naarmuuntumisen estämiseksi.

Asennus:

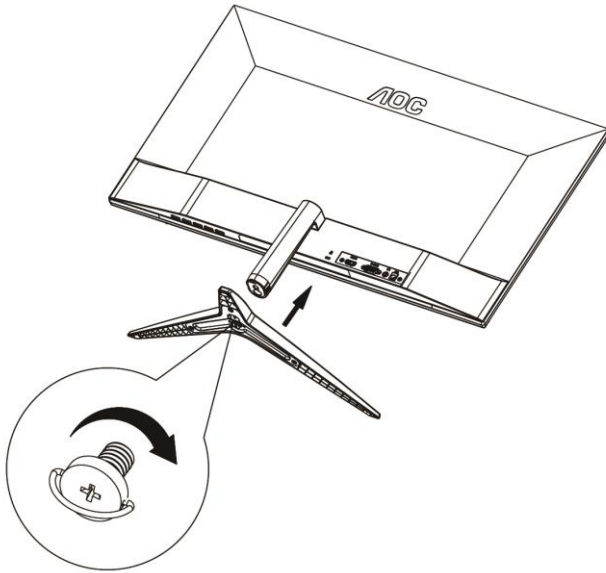

Poista:

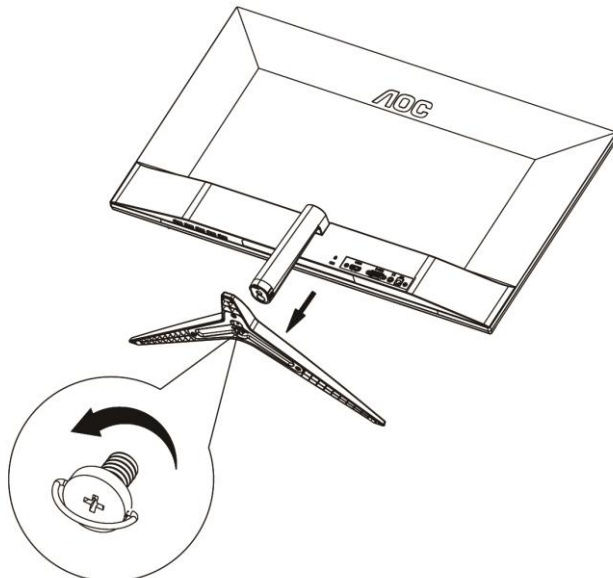

Katsomiskulman säätäminen

Optimaalista katsomista varten on suositeltavaa katsoa näyttöä suoraan edestä ja säätää sen jälkeen monitorin katsomiskulma halutuksi.

Pidä kiinni jalustasta, ettei monitori kaadu, kun muutat sen kulmaa.

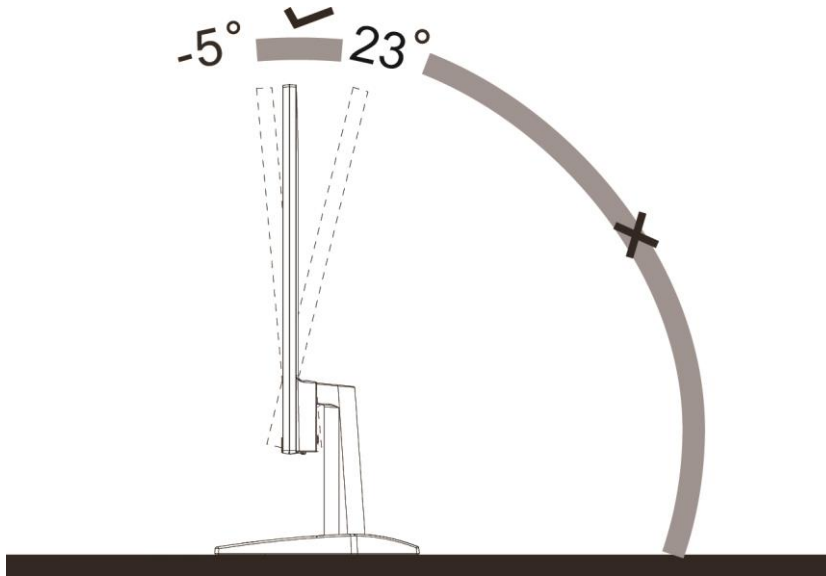

HUOMAUTUS:

Älä säädä katsomiskulmaa yli 23 astetta välttääksesi vahingoittumisen.

Monitorin liittäminen

Kaapeliliitännät näytön ja tietokoneen takana:

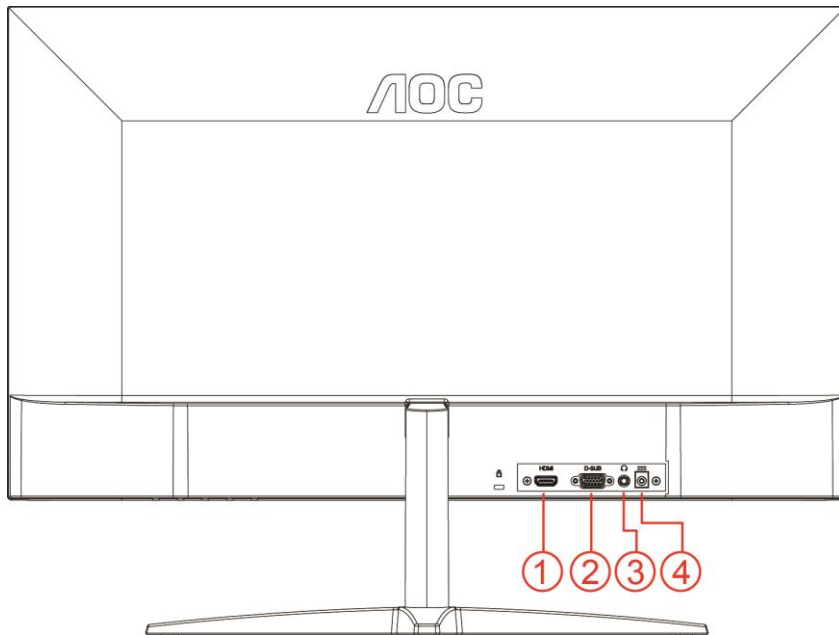

- 1 HDMI
- 2 Analoginen (D-Sub 15-nastainen VGA-johto)
- 3 Kuulokelähtö
- 4 Virta

Kytke laitteen suojelemiseksi tietokone ja nestekidenäyttö aina pois päältä ennen liittämistä.

- 1 Liitä virtakaapeli näytön takana olevaan vaihtovirtaporttiin.
- 2 Liitä 15-nastaisen D-Sub-kaapelin toinen pää näytön taakse ja toinen pää tietokoneen D-Sub-porttiin.
- 3 Valinnainen – (vaatii näytönohjaimen, jossa on HDMI-portti) – Liitä HDMI-kaapelin toinen pää näytön taakse ja toinen pää tietokoneen HDMI-porttiin.
- 4 Kytke näyttö ja tietokone päälle.

Jos näytössä näkyy kuva, asennus on valmis. Jos näytössä ei näy kuvaa, katso osiota Vianmääritys.

Säätäminen

Pikanäppäimet

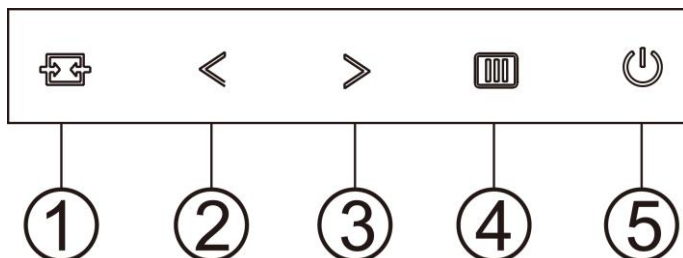

1	Lähde/Auto/Lopeta
2	Clear Vision/<
3	Kuvasuhde /Äänenvoimakkuus />
4	Valikko/Valitse
5	Virta

Valikko/Valitse

Paina tuodaksesi kuvaruutuvalikon näkyviin tai vahvista valinta.

Virta

Sammuta näyttö tai kytke se päälle painamalla virtapainiketta.

Kuvasuhde /Äänenvoimakkuus />

Kun ei ole OSD:tä, paina Äänenvoimakkuus-painiketta aktivoitaksesi äänenvoimakkuuden asetuspalkin, paina < tai > äänenvoimakkuuden asettamiseksi (vain kaiuttimilla varustetut mallit).

Kun näyttövalikko on suljettu, voit tehdä automaattisen konfiguroinnin painamalla näppäintä Auto/Source yli kolmen sekunnin ajan.

Automaattinen / Lopeta / Lähteen pikavalinta

Kun OSD-valikko ei ole näkyvässä, paina Automattinen-/Lähdepainiketta toistuvasti noin 2 sekuntia automaattisen määrittelyn tekemiseksi. Kun OSD-valikko on suljettu, Lähde-painikkeen painaminen toimii Lähteen pikavalintatoimintona. Paina Lähde-painiketta toistuvasti valitaksesi viestipalkissa näkyvä tulolähde, paina Valikko/Enter-painiketta vaihtaaksesi valitun lähteen.

Clear Vision

1. Jos OSD-valikko ei ole näkyvässä, aktivoi Clear Vision -toiminto painamalla "<"-painiketta.
2. Valitse "<" tai ">"-painikkeita käyttämällä asetus weak (heikko), medium (normaali), strong (vahva) tai off (pois päältä). Oletusasetus on aina "off" (pois päältä).

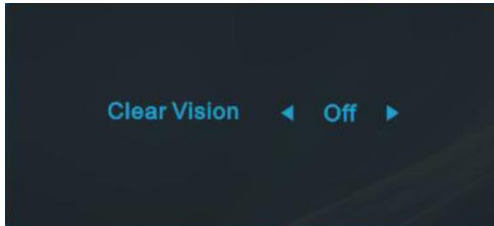

3. Voit aktivoida Clear Vision -toiminnon demon painamalla "<" -painiketta 5 sekunnin ajan. Tällöin näyttöön tulee ilmoitus "Clear Vision Demo: on" (Clear Vision -esittely: Päällä) tulee näkyviin 5 sekunniksi. Paina Valikko- tai Lopeta-painiketta niin ilmoitus häviää näytöltä. Voit katkaista Clear Vision -esittelyn pitämällä "<" -painiketta painettuna 5 sekuntia.

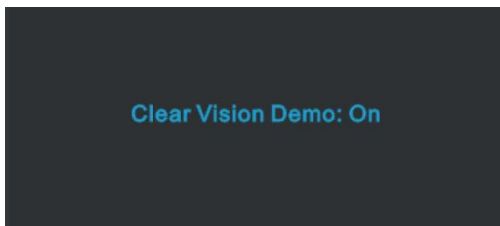







Clear Vision -toiminto tarjoaa parhaan mahdollisen katselukokemuksen muuntamalla alhaisen resoluution epätarkat kuvat tarkoiksi ja värikkäiksi kuviksi.

Clear Vision	Pois	Adjust the Clear Vision
	Heikko	
	Normaali	
	Voimakas	
Clear Vision Demo	päälle tai pois	Poista käytöstä tai ota käyttöön Auto Detect-tila

OSD Setting (Kuvaruutuvalikon asetukset)

Ohjainpainikkeiden yksinkertainen ohje.



1. Aktivoi kuvaruutuvalikko painamalla  **MENU-painiketta**.
2. Siirry toimintojen välillä painamalla < tai >. Kun haluamasi toiminto on korostettu, aktivoi se painamalla **MENU-painiketta**. Jos toiminnossa on alivalikko, siirry alivalikon toimintojen välillä painamalla < tai >.
3. Muuta valitun toiminnon asetusta painamalla < tai >. Poistu painamalla  **AUTO-painiketta**. Jos haluat säätää muita toimintoja, toista vaiheet 2-3.
4. Kuvaruutuvalikon lukitustoiminto: Voit lukita kuvaruutuvalikon pitämällä  **MENU-painiketta** painettuna näytön ollessa pois päältä ja kytkemällä sitten näytön päälle painamalla  **virtapainiketta**. Voit poistaa kuvaruutuvalikon lukituksen pitämällä  **MENU-painiketta** painettuna näytön ollessa pois päältä ja kytkemällä sitten näytön päälle painamalla  **virtapainiketta**.

Huomaa:

1. Jos tuotteeseen tulee vain yksi signaali, asetus "Tulovalinta" on pois käytöstä.
2. Jos tuotteen näyttökoko on 4:3 tai tulosignaalin resoluutio on natiiviresoluutio, asetus "Kuvasuhte" on pois käytöstä.
3. Yksi toiminnoista Clear vision, DCR, Color Boost ja Picture Boost aktivoidaan, kolme muuta toimintoa kytetään vastaavasti pois päältä.

Luminance (Luminanssi)



1. Näytä valikko painamalla **MENU**.
2. Paina painiketta < tai > valitaksesi  (Luminance (luminanssi)) ja siirry toimintoon painamalla **MENU**-painiketta.
3. Valitse alivalikko painamalla < tai >.
4. Säädä painamalla < tai >.
5. Poistu painamalla **AUTO**-painiketta.









	Contrast (Kontrasti)	0-100		Digitaalirekisterin kontrasti.
	Brightness (Kirkkaus)	0-100		Taustavalon säätö
	Eco mode (Säästötila)	Standard (Vakio)	<input checked="" type="checkbox"/>	Standarditila
		Text (Teksti)		Tekstitila
		Internet		Internet-tila
		Game (Peli)		Pelitila
		Movie (Elokuva)		Elokuvatila
		Sports (Urheilu)		Urheilutila
	Gamma	Gamma 1	Säädä Gamma1:een	
		Gamma2	Säädä Gamma2:ta	
		Gamma3	Säädä Gamma3:ta	
	DCR	Off (Pois päältä)	Poista dynaaminen kontrastisuhde käytöstä	
		On (Päälle)		Ota dynaaminen kontrastisuhde käyttöön
	Overdrive	Heikko	Säädä vasteaikaa. Jos käyttäjä kytkee OverDriven päälle voimakkaalla tasolla, kuva saattaa sumentua. Käyttäjän voi säätää OverDrive-perustason käyttäjän asetuksissa tai kytkeä sen pois päältä.	
		Normaali		
Voimakas				
Pois Päältä				

Image Setup (Kuva-Asetukset)



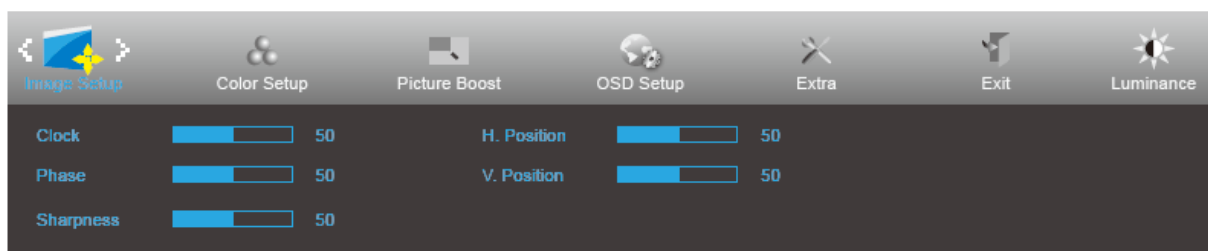

1. Näytä valikko painamalla **MENU**.
2. Paina painiketta < tai > valitaksesi  (Image Setup (kuva-asetus)) ja siirry toimintoon painamalla **MENU**-painiketta.
3. Valitse alivalikko painamalla < tai >.
4. Säädä painamalla < tai >.
5. Poistu painamalla **AUTO**-painiketta.

	Clock (Kello)	0-100	Säädä kuvan taajuutta pystysuuntaisen häiriön vähentämiseksi.
	Phase (Vaihe)	0-100	Säädä kuvan vaihetta vaakasuuntaisen häiriön vähentämiseksi.
	Sharpness (Terävyys)	0-100	Säädä kuvan terävyyttä
	H.Position (Vaakasijainti)	0-100	Säädä kuvan vaakasijaintia.
	V.Position (Pystysijainti)	0-100	Säädä kuvan pystysijaintia.

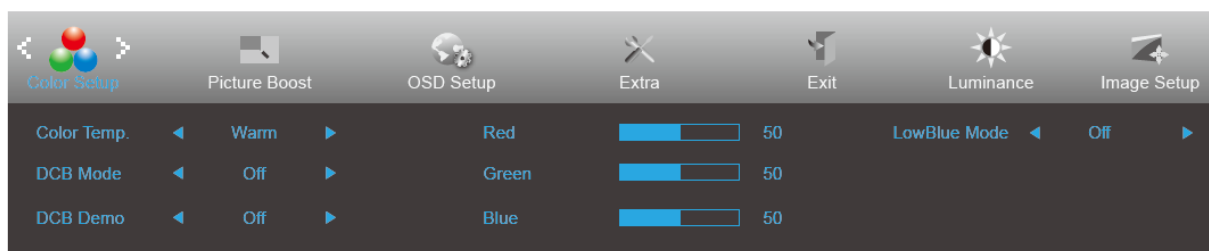
Color Setup (Väriasetus)





1. Näytä valikko painamalla **MENU**.
2. Paina painiketta < tai > valitaksesi  (Color Setup (väriasetus)) ja siirry toimintoon painamalla **MENU**-painiketta.
3. Valitse alivalikko painamalla < tai >.
4. Säädä painamalla < tai >.
5. Poistu painamalla **AUTO**-painiketta.

	Color Temp. (Väriämpötila)	Warm (Lämmin)		Palauta lämmin väriämpötila EEPROM-muistista.
		Normal (Normaali)		Palauta normaali väriämpötila EEPROM-muistista.
		Cool (Kylmä)		Palauta kylmä väriämpötila EEPROM-muistista.
		sRGB		Palauta sRGB-väriämpötila EEPROM-muistista.
		User (Käyttäjä)		Palauta käyttäjän väriämpötila EEPROM-muistista.
	DCB Mode (DCB-tila)	Full Enhance (Täysi Parannus)	ON (PÄÄLLE)/ OFF (POIS)	Ota käyttöön tai poista täysi parannus -tila
		Nature Skin (Luonnollinen Iho)	ON (PÄÄLLE)/ OFF (POIS)	Ota käyttöön tai poista luonnollinen iho -tila
		Green Field (Vihreä Pelto)	ON (PÄÄLLE)/ OFF (POIS)	Ota käyttöön tai poista vihreä pelto -tila
		Sky-blue (Taivaansininen)	ON (PÄÄLLE)/ OFF (POIS)	Ota käyttöön tai poista taivaansininen-tila
		AutoDetect (Autom. Tunnistus)	ON (PÄÄLLE)/ OFF (POIS)	Ota käyttöön tai poista autom. tunnistus -tila
	DCB Demo (DCB-demo)		ON (PÄÄLLE)/ OFF (POIS)	Ota käyttöön tai poista käytöstä demo
	Red (Punainen)		0-100	Punaisen vahvistus digitaalirekisteristä.
	Green (Vihreä)		0-100	Vihreän vahvistus digitaalirekisteristä.
	Blue (Sininen)		0-100	Sinisen vahvistus digitaalirekisteristä.
LowBlue Mode (Sininen valo)	Weak (Heikko)		Vähennä sinistä valoaltoa säätämällä väriämpötilaa	
	Medium (Normaali)			
	Strong (Voimakas)			
	Off (Pois päältä)			

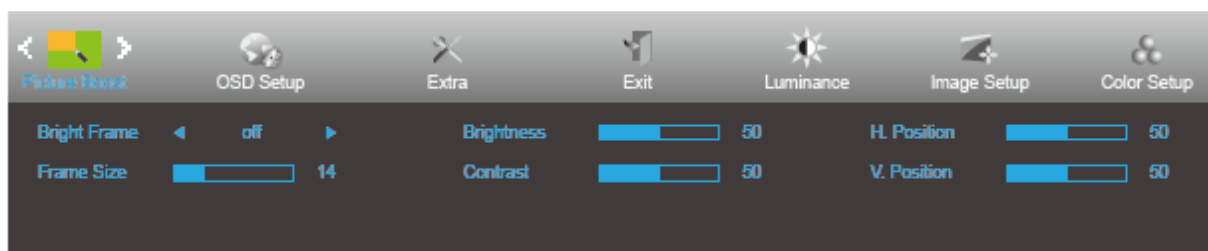
Picture Boost (Kuvatehostus)



1. Näytä valikko painamalla **MENU**.
2. Paina painiketta < tai > valitaksesi  (Picture Boost (kuvan tehostus)) ja siirry toimintoon painamalla **MENU**-painiketta.
3. Valitse alivalikko painamalla < tai >.
4. Säädä painamalla < tai >.
5. Poistu painamalla **AUTO**-painiketta.

	Bright Frame (Kirkas Ruutu)	ON (PÄÄLLE)/OFF (POIS)	Ota käyttöön / Pois käytöstä Bright Frame (Kirkas kehys)
	Frame Size (Ruudun Koko)	14-100	Säädä kehyksen kokoa
	Brightness (Kirkkaus)	0-100	Parannusalueen kirkkauden säätö
	Contrast (Kontrasti)	0-100	Parannusalueen kontrastin säätö
	H. position (Vaakasijainti)	0-100	Säädä kehyksen vaakasijaintia
	V. position (Pystysijainti)	0-100	Säädä kehyksen pystysijaintia

Huomautus:

Säädä kirkkautta, kontrastia ja kirkkaan ruudun sijaintia parempaa katselukokemusta varten.

OSD Setup (OSD-Asetukset)

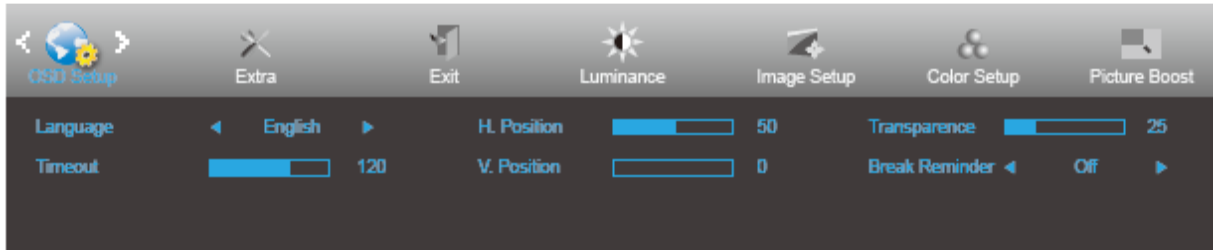



1. Näytä valikko painamalla **MENU**.
2. Paina painiketta < tai > valitaksesi  (OSD Setup (OSD-Asetukset)) ja siirry toimintoon painamalla **MENU**-painiketta.
3. Valitse alivalikko painamalla < tai >.
4. Säädä painamalla < tai >.
5. Poistu painamalla **AUTO**-painiketta.

	Language (Kieli)		Valitse kuvaruutuvalikon kieli
	Timeout (Aikakatkaus)	5-120	Säädä OSD-valikon aikakatkaisua.
	V. Position (Pystysijainti)	0-100	Säädä OSD-valikon pystysijaintia.
	Transparence (Läpinäkyvyys)	0-100	Säädä OSD-valikkoa
	H. position (Vaakasijainti)	0-100	Säädä OSD:n pystysuoraa asentoa.
	Break Reminder (Taukokuistutus)	päällä tai pois päältä	Taukokuistutus, jos käyttäjä työskentelee pidempään kuin 1 tunti.

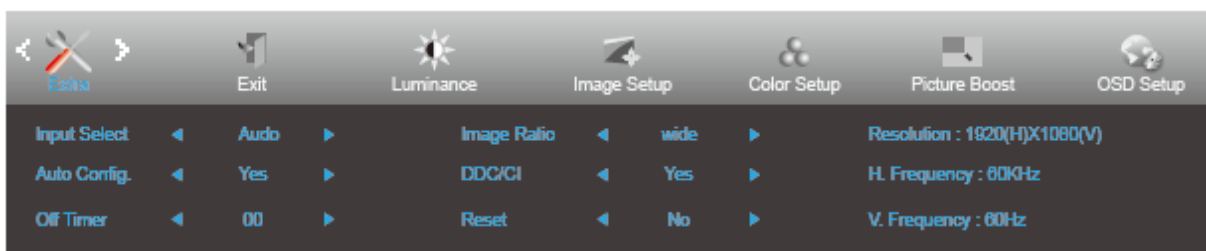
Extra (Ekstra)





1. Näytä valikko painamalla **MENU**.
2. Paina painiketta < tai > valitaksesi  (Extra (Ekstra)) ja siirry toimintoon painamalla **MENU**-painiketta.
3. Valitse alivalikko painamalla < tai >.
4. Säädä painamalla < tai >.
5. Poistu painamalla **AUTO**-painiketta.

	Input Select (Tulovalinta)	Auto (Automaattinen)	Tunnistaa tulosignaalin automaattisesti
		D-SUB	Valitse tuloksi D-SUB-signaalilähde
		HDMI	Valitse tuloksi HDMI-signaalilähde
	Auto Config. (Auto. Asetukset)	Yes (Kyllä) / No (Ei)	Säädä kuva automaattisesti oletukseen.
	Off Timer (Sammut. Ajustus)	0-24 h	Valitse sammutusaika.
	Image Ratio (Kuvasuhte)	laaja tai 4:3	Valitse näytettäväksi laajakuva- tai 4:3-muoto
	DDC/CI	Yes (Kyllä) / No (Ei)	Ota käyttöön tai pois käytöstä DDC/CI-tuki.
	Reset (Nollaus)	Yes (Kyllä) / ENERGY STAR® No (Ei)	Nollaa valikko oletuksiin (ENERGY STAR® käytettävissä määrättyissä malleissa.)

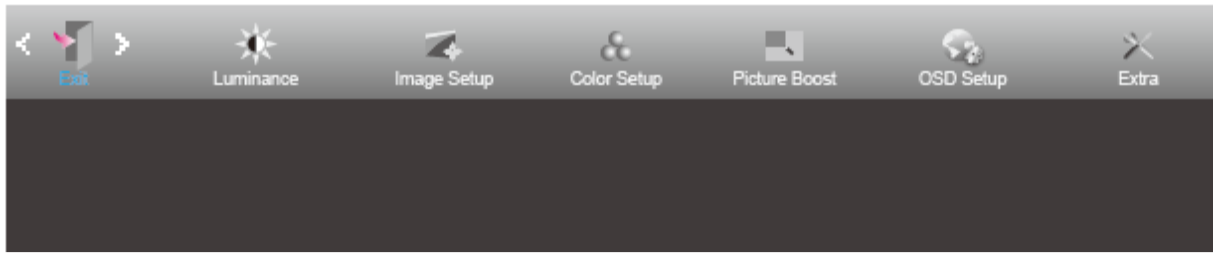
Exit (Poistu)



1. Näytä valikko painamalla **MENU**.
2. Paina painiketta < tai > valitaksesi  (Exit (Poistu)) ja siirry toimintoon painamalla **MENU**-painiketta.
3. Poistu painamalla **AUTO**-painiketta.

	Poistu		Poistu OSD:stä
---	--------	--	----------------

LED-merkkivalo

Tila	LED-väri
Täysi virta -tila	Valkoinen
Valmiustila	Oranssi

Ohjain

i-Menu



Tervetuloa käyttämään AOC:n i-Menu-ohjelmistoon. i-Menu-ohjelmiston avulla näyttösi näyttöasetuksia on helppo muuttaa näyttövalikoista näytön OSD-painikkeiden sijaan. Suorita asennus loppuun seuraamalla asennusoppaan ohjeita.



e-Saver



Tervetuloa AOC e-Saver -virranhallintaohjelmistoon! AOC e-Saver sisältää Smart Shutdown -toimintoja näyttöäsi varten, joten voit sammuttaa näytön ajastimella tietokoneen ollessa missä tahansa tilassa (päällä, pois päältä, lepotilassa tai näyttönsäästäjässä). Todellinen sammutusaika riippuu asetuksistasi (katso seuraava esimerkki).

Aloita e-Saver-ohjelmiston asennus napsauttamalla "driver/e-Saver/setup.exe" ja suorita asennus noudattamalla asennusohjelman ohjeita.

Kunkin tietokoneen tilan alapuolella olevasta pudotusvalikosta voit valita näytön automaattiselle sammutukselle halutun ajan (minuuteissa). Esimerkin tilanne:

- 1) Näyttö ei sammu koskaan, kun tietokone on päällä.
- 2) Näyttö sammuu automaattisesti 5 minuutin kuluttua, kun tietokone sammutetaan.
- 3) Näyttö sammuu automaattisesti 10 minuutin kuluttua, kun tietokone on lepo- tai valmiustilassa.
- 4) Näyttö sammuu automaattisesti 20 minuutin kuluttua siitä, kun näyttönsäästäjä tulee näyttöön.

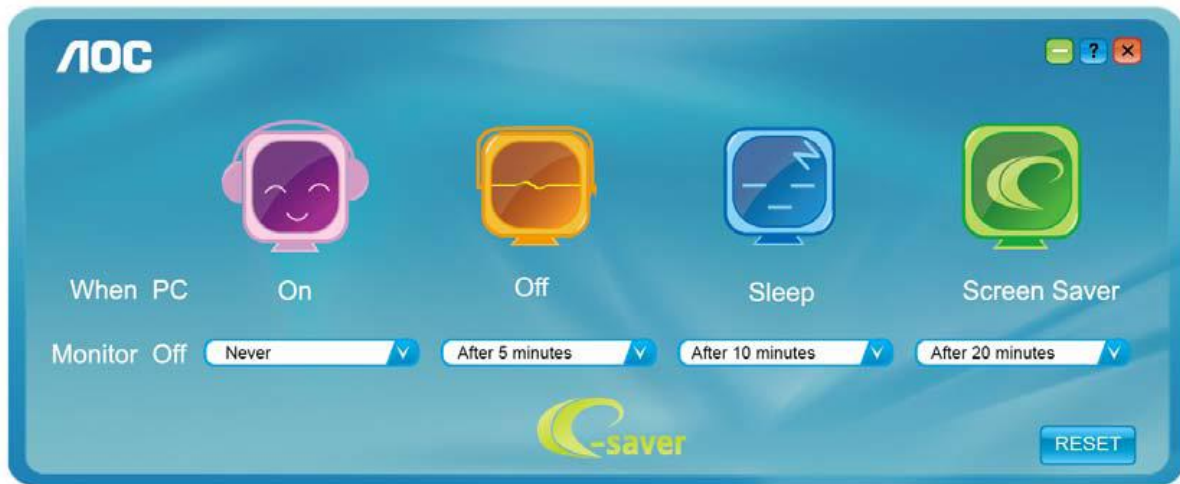

Voit palauttaa e-Saver-asetukset oletusasetuksiin napsauttamalla RESET (Nollaus).

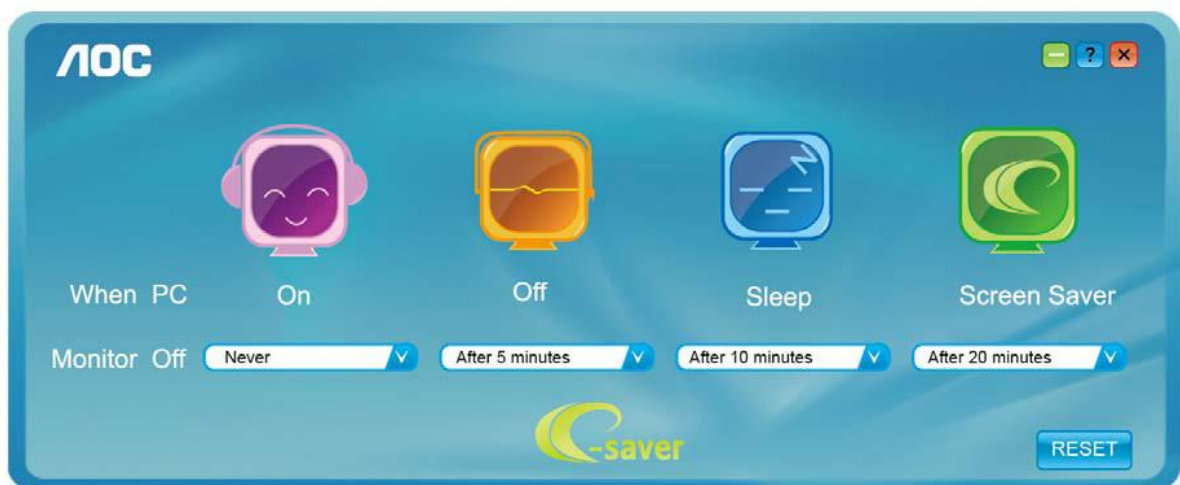

Screen+



Tervetuloa AOC:n "Screen+"-ohjelmistoon. Screen+-ohjelmisto on työpöydän jakotyökalu: se jakaa työpöydän eri paneeleihin ja jokaisessa paneelissa näkyy eri ikkuna. Sinun tarvitsee vain vetää ikkuna vastaavaan paneeliin, kun haluat käyttää sitä. Se tukee useita näyttöjä, mikä tekee käytöstä helpompaa. Noudata asennusohjeita asennukseen.

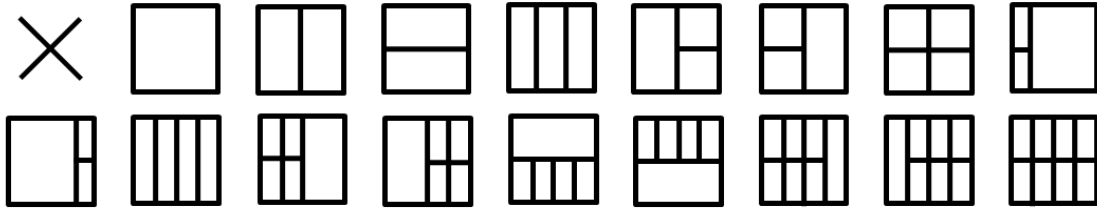

Määritä vika

Ongelma ja kysymys	Mahdollinen ratkaisu
Virran LED-merkkivalo ei pala.	Varmista, että virtapainike on Päällä-asennossa, ja että virtajohto on kytketty kunnolla maadoitettuun pistorasiaan ja monitoriin.
Näytöllä ei ole kuvaa	<ul style="list-style-type: none">● Onko virtajohto liitetty oikein? Tarkista virtajohdon liitäntä ja virransyöttö.● Onko kaapeli liitetty oikein? (Liitetty D-sub-kaapelilla) Tarkista DB-15-kaapelin liitäntä. (Liitetty DVI-kaapelilla) Tarkista DVI-kaapelin liitäntä. * DVI-tulo ei ole käytettävissä kaikissa malleissa.● Jos virta on päällä, käynnistä tietokone uudelleen nähdäksesi aloitusnäytön (kirjautumisnäyttö), jonka voi nähdä. Jos aloitusnäyttö (kirjautumisnäyttö) tulee näkyviin, käytä tietokone uudelleen käytettävissä olevassa tilassa (vikasietotila Windows 7/8/10:ssa) ja muuta sitten videokortin taajuutta. (Katso Optimaalisen resoluution asettaminen) Jos aloitusnäyttö (kirjautumisnäyttö) ei tule näkyviin, ota yhteyttä huoltokeskukseen tai jälleenmyyjään.● Näetkö tekstin "Tuloa ei Tueta" näytössä? Näet tämän viestin, jos videokortin signaali ylittää suurimman resoluution ja taajuuden, jota näyttö voi käsitellä oikein. Sääda maksimiresoluutiota ja taajuutta, jotka monitori pystyy käsittelemään oikein.● Varmista, että AOC-näytön ohjaimet on asennettu.
Kuva on epätarkka ja siinä on haamuvarjostusongelma	Sääda säätimillä kontrastia ja kirkkautta. Paina säätääksesi automaattisesti. Varmista, ettei käytössä ole jatkoakapelia tai kytkinrasiaa. On suositeltavaa kytkeä monitori suoraan takana olevaan videokortin lähtöliitäntään.
Kuva hyppii, vilkkuu tai kuvassa on aaltokuvio	Siirrä sähkölaitteet, jotka voivat aiheuttaa sähköhäiriöitä, mahdollisimman kauas näytöstä. Käytä suurinta virkistystaajuutta, johon näyttö kykenee käytössä olevalla tarkkuudella.

<p>Monitori on juuttunut Aktiivinen pois -tilaan</p>	<p>Tietokoneen virtakytkimen täytyy olla PÄÄLLÄ-asennossa. Tietokoneen videokortin täytyy olla tiukasti asetettu paikalleen. Varmista, että näytön videokaapeli on liitetty kunnolla tietokoneeseen. Tarkista näytön videokaapeli ja varmista, ettei yksikään nasta ole taipunut. Varmista, että tietokone toimii painamalla näppäimistön CAPS LOCK -näppäintä katsoen samalla CAPS LOCK LED -merkkivaloa. LED-merkkivalon pitäisi joko syttyä tai sammua, kun CAPS LOCK -näppäintä painetaan.</p>
<p>Yksi perusväreistä puuttuu (PUNAINEN, VIHREÄ tai SININEN)</p>	<p>Tarkista monitorin videokaapeli ja varmista, ettei yksikään nasta ole vahingoittunut Varmista, että näytön videokaapeli on liitetty kunnolla tietokoneeseen.</p>
<p>Näyttökuva ei ole keskitetty tai oikean kokoinen</p>	<p>Säädä vaakasijaintia ja pystysijaintia tai paina pikanäppäintä (AUTOMAATTINEN).</p>
<p>Kuvassa on värvirheitä (valkoinen ei näytä valkoiselta)</p>	<p>Säädä RGB-väriä tai valitse haluamasi värilämpötila.</p>
<p>Näytöllä on vaaka- tai pystyhäiriöitä</p>	<p>Käytä Windows7/8/10-sammutustilaa asetusten KELLO ja VAIHE säätämiseen. Paina säätääksesi automaattisesti.</p>
<p>Säätely ja palvelu</p>	<p>Katso lisätietoja Säätelystä ja palvelusta CD-käyttöoppaasta tai osoitteesta www.aoc.com (löytääksesi mallin, jonka ostit maassasi ja löytääksesi Säätely- ja palvelutiedot tukisivulta.)</p>

Tekniset tiedot

Yleiset määrittymykset

Paneeli	Mallinimi	24B1H	
	Näyttöjärjestelmä	TFT-väri-LCD	
	Katsottavissa olevan kuvan koko	23,6inch, 59,9 cm halkaisija	
	Pikselikoko	0,2715 (H)mm x 0,2715 (V)mm	
	Video	R, G, B Analoginen rajapinta&HDMI käyttöliittymä	
	Erillinen synkronointi	H/V TTL	
	Näyttöväri	16,7M väriä	
Muut	Vaakaskannausalue	30~83KHz	
	Vaakaskannauskoko (maksimi)	521,28 mm	
	Pystyskannausalue	50Hz ~ 76Hz	
	Pystyskannauskoko (maksimi)	293,22 mm	
	Optimaalinen esiasetus-kuvatarkkuus	1920×1080 @ 60 Hz	
	Plug & Play	VESA DDC2B/CI	
	Tuloliitäntä	VGA/HDMI	
	Virtalähde	19Vdc, 1,31A	
	Tehonkulutus	Tyypillinen(Kirkkaus = 90,Aseta Kontrasti = 50)	22W
	(Kirkkaus = 100,Aseta Kontrasti = 100)	≤25W	
	Valmiustila	<0,3W	
Fyysiset ominaisuudet	Liitintyyppi	D-Sub ; HDMI; Earphone out	
	Signaaliikaapelin tyyppi	Detachable	
Ympäristö	Lämpötila:	Käyttö	0° – 40°C
		Säilytys	-25° – 55°C
	Kosteus:	Käyttö	10% - 85% (ei-kondensoituva)
		Säilytys	5% - 93% (ei-kondensoituva)
	Korkea paikka:	Käyttö	0–5000 m (0–16404 jalkaa)
		Säilytys	0–12192 m (0–40000 jalkaa)



Esiasetetut näyttötilat

Vakio	Kuvatarkkuus	V. taajuus (kHz)	P. taajuus (Hz)
VGA	640x480@60Hz	31.469	59.94
	640x480@72Hz	37.861	72.809
	640x480@75Hz	37.5	75
MAC MODES VGA	640x480@67Hz	35	66.667
IBM MODE	720x400@70Hz	31.469	70.087
SVGA	800x600@56Hz	35.156	56.25
	800x600@60Hz	37.879	60.317
	800x600@72Hz	48.077	72.188
	800x600@75Hz	46.875	75
MAC MIDE SVGA	835 x 624@75Hz	49.725	74.5
XGA	1024x768@60Hz	48.363	60.004
	1024x768@70Hz	56.476	70.069
	1024x768@75Hz	60.023	75.029
SXGA	1280x1024@60Hz	63.981	60.02
	1280x1024@75Hz	79.976	75.025
WSXG	1280x720@60HZ	45	60
	1280x960@60HZ	60	60
WXGA+	1440x900@60Hz	55.935	59.876
WSXGA+	1680x1050@60Hz	65.29	59.954
FHD	1920x1080@60Hz	67.5	60

Nastamääritys

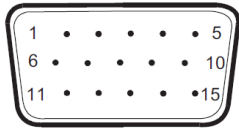

15-nastainen värinäyttösignaalikaapeli

Nastan nro	Signaalinimi	Nastan nro	Signaalinimi
1	Video-punainen	9	+5V
2	Video-vihreä	10	Maa
3	Video-sininen	11	N.C.
4	N.C.	12	DDC-sarjadata
5	Kaapelin tunnistus	13	V-synkronointi
6	GND-R	14	P-synkronointi
7	GND-G	15	DDC-sarjakello
8	GND-B		

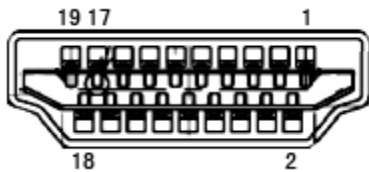

19-nastainen värinäyttösignaalikaapeli

Nastan nro	Signaalinimi	Nastan nro	Signaalinimi
1	TMDS-tiedot 2+	11	TMDS-kello suojaus
2	TMDS-tiedot 2 suojaus	12	TMDS-kello
3	TMDS-tiedot 2	13	CEC
4	TMDS-tiedot 1+	14	Varattu (laitteen N.C.)
5	TMDS-tiedot 1 suojaus	15	SCL
6	TMDS-tiedot 1	16	SDA
7	TMDS-tiedot 0+	17	DDC/CEC-maadoitus
8	TMDS-tiedot 0 suojaus	18	+5 V:n virta
9	TMDS-tiedot 0	19	Hot Plug -tunnistus
10	TMDS-kello +		

Plug and Play

Plug & Play DDC2B -ominaisuus

Tämä näyttö sisältää VESA DDC2B -tuen VESA DDC -standardin mukaisesti. Sen avulla näyttö voi ilmoittaa isäntäjärjestelmälle tietonsa ja riippuen käytetystä DDC-tasosta ilmaista lisätietoja sen näyttötoiminnoista.

DDC2B on kaksisuuntainen datakanava, joka perustuu I2C-protokollaan. Isäntä voi pyytää EDID-tietoja DDC2B-kanavan kautta.